



## CUBEBOX NEO

**[PT]** MANUAL DE INSTRUÇÕES pg.2

**[FR]** MANUEL D'INSTRUCTIONS pg.12

**[ES]** MANUAL DE INSTRUCCIONES pg.22

**[EN]** INSTRUCTIONS MANUAL pg.32

[www.flamebox.pt](http://www.flamebox.pt)

## ÍNDICE

1. Notas importantes.....	2
2. Instruções de instalação .....	3
2.1. Características técnicas e de segurança .....	3
2.2. Dimensões e segurança .....	4
2.3. Entrada de ar.....	5
2.4. Ligação à corrente elétrica .....	5
2.5. Chaminé e conduta de fumos.....	5
3. Instruções de utilização .....	6
3.1. Combustíveis - lenha.....	6
3.2. Instruções de arranque.....	7
3.3. Reabastecimento de lenha .....	7
3.4. Utilizar o aparelho.....	8
3.5. Abertura da porta .....	8
3.6. Sistema de ventilação .....	8
3.7. Limpeza e manutenção .....	8
3.8. Peças de substituição e modificações .....	9
4. Opcionais.....	9
5. Garantia.....	10
6. Resolução de problemas .....	11
7. Registo de manutenções .....	42

### 1. NOTAS IMPORTANTES

 Antes de instalar e utilizar o seu equipamento FLAMEBOX, deverá ler com atenção este manual e guardá-lo para poder consultá-lo futuramente.

 A instalação do equipamento, a ligação elétrica, a manutenção geral e eventual substituição de peças deverá ser feita por pessoal técnico autorizado e devidamente qualificado para o efeito.

 É recomendado que o ensaio (primeira fogueira) do equipamento seja feito pelo instalador do mesmo, a fim de poder certificar-se do bom funcionamento da salamandra e da correta exaustão de fumos.

 Todas as regulamentações locais, normas nacionais e europeias (em habitações na Europa) devem ser respeitadas aquando da instalação e utilização do aparelho.

 Manter qualquer elemento ou superfície inflamável a pelo menos um metro (100 cm) de distância da frente da salamandra.

 Se a salamandra for instalada com o módulo Stand (suporte de parede) é obrigatório que fique pelo menos 40cm acima do solo e nunca sobre superfície ou material combustível.

## CERTIFICADO DE CONFORMIDADE

A **FLAMEBOX®** declara que todos os modelos CUBEBOX NEO estão em conformidade com as exigências, normas gerais e específicas de segurança.

Fabricante	Flamebox, Lda. Rua Nova, 235 2415-185 Regueira de Pontes. Leiria, Portugal Tel. +351 244 235 000 email. info@flamebox.pt
Classificação	Aparelho de aquecimento ambiente de combustível sólido.
Certificação de acordo com as normas	EN 13240 ; prEN 16510-1
Entidade responsável pelos testes	CATIM - Centro de Apoio Tecnológico à Indústria Metalomecânica Rua dos Plátanos, 197, 4100-414 Porto, Portugal

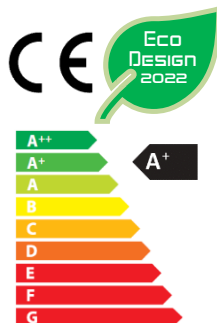

## 2. INSTRUÇÕES DE INSTALAÇÃO

### 2.1. CARACTERÍSTICAS TÉCNICAS E DE SEGURANÇA

Flamebox®	CUBEBOX 7 NEO	CUBEBOX 8 NEO	CUBEBOX 10 NEO
Rendimento - $\eta$ (%)	81	83	86
Rendimento Sazonal - $\eta_s$ (%)	71	72	75
Potência Nominal (kW)	7,4	7,9	8,8
Potência Máxima (kW)	14	17	20
Consumo Médio (kg/h)	2	2,2	2,4
Ventilação - Cons. Elétrico (W)	0 / 42	0 / 60	0 / 60
Ventilação (m <sup>3</sup> /h)	0 / 190	0 / 344	0 / 344
Peso (kg)	155	169	198
Peso c/ Embalagem (kg)	163	178	208
CO @ 13% O <sub>2</sub> (%)	0,11	0,11	0,10
NOx @ 13% O <sub>2</sub> (mg/m <sup>3</sup> )	44	40	32
OGC @ 13% O <sub>2</sub> (mg/m <sup>3</sup> )	85	89	96
PM @ 13% O <sub>2</sub> (mg/m <sup>3</sup> )	38	39	40
Débito de Massa de Fumos (g/s)	6,15	6,95	8,55
Temperatura de Fumos (°C)	259	231	176
Tiragem Mínima - Máxima (Pa)	11-13	11-13	11-13
Combustível Recomendado	Lenha (32 cm)	Lenha (34 cm)	Lenha (38 cm)
Carga máxima Autorizada (kg)	3,5	4	5
Certificações	EN 13240 ; prEN 16510-1		
Etiqueta Energética			
Distância Mínima de Segurança - Frontal	1000 mm	1000 mm	1000 mm
Distância Mínima de Segurança - Lateral	500 mm	500 mm	500 mm
Distância Mínima de Segurança - Traseira	500 mm	500 mm	500 mm
Distância Mínima de Segurança - Inferior	400 mm	400 mm	400 mm

**Atenção:** Ler atentamente as Notas Importantes do Capítulo 1 e as Instruções de Arranque (3.2) do Capítulo 3.

## 2.2. DIMENSÕES E SEGURANÇA

### CUBEBOX NEO

Vista frontal

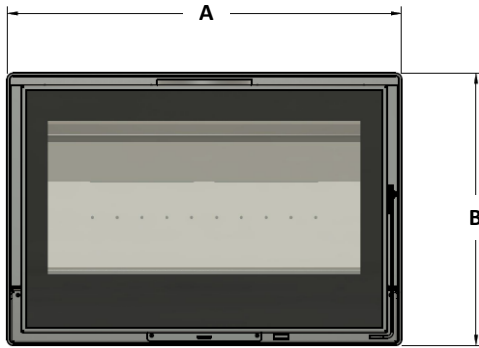

Vista posterior

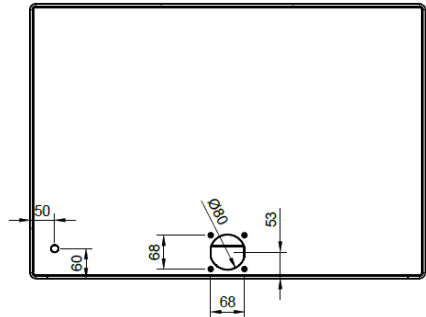

Vista superior

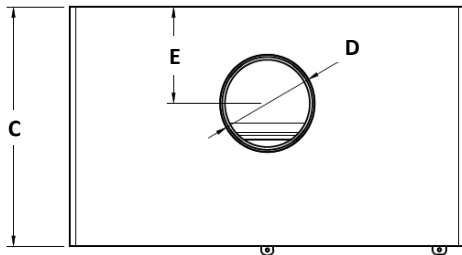

Vista inferior

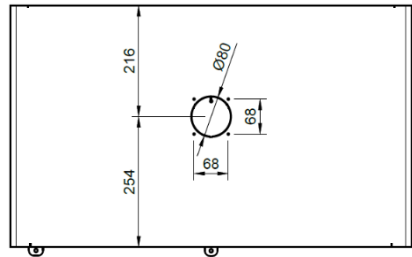

Medidas em milímetros	CUBEBOX 7 NEO	CUBEBOX 8 NEO	CUBEBOX 10 NEO
A	696	796	996
B	552	552	552
C	470	470	470
D	Ø150	Ø180	Ø200
E	205	189.5	189.5

**Antes de proceder à instalação do equipamento, deve primeiro ler atentamente todo o manual de instruções e prestar especial atenção aos cuidados de segurança.**

O local de instalação deve respeitar algumas condições básicas para garantir a segurança e o bom funcionamento do equipamento, nomeadamente deve suportar o peso do equipamento, acrescido dos restantes materiais a instalar.

### 2.3. ENTRADA DE AR

Os equipamentos Flamebox vêm preparados de fábrica para que possa utilizar tanto o ar da divisão como o ar exterior, para alimentar a combustão. Caso pretenda usar o ar da divisão, não precisa fazer nenhuma modificação à preparação que vem de série. Caso utilize uma entrada de ar exterior para a combustão, a ligação à salamandra pode ser feita tanto na tomada por baixo da máquina, como naquela que se encontra na traseira. A ligação é diâmetro 80mm e o conector inox é fornecido com o equipamento. Neste caso, deverá usar a peça de selagem de entrada de ar frontal (Fig. 1) e aplicá-la no regulador de entrada de ar (Fig. 2).



Fig. 1 - Peça de selagem de ar frontal, fornecida com o equipamento.

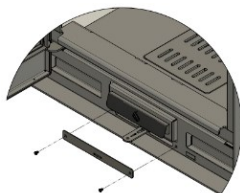

Fig. 2 - Remover os parafusos; posicionar a peça de selagem e tornar a apertar os parafusos.

Se o local de instalação não permitir a admissão direta de ar do exterior ao aparelho, deve a divisão ser guarnecida com grelha de entrada de ar exterior que disponha duma área mínima de 50cm<sup>2</sup>, em zona desobstruída. Caso a habitação disponha de VMC (ventilação mecânica controlada) a grelha de entrada de ar suprarreferida deve ter no mínimo 80cm<sup>2</sup>.

Se a instalação ocorrer numa divisão onde exista outro equipamento de queima, deve ser considerada uma entrada de ar suplementar para garantir o bom funcionamento de ambos os equipamentos.

É totalmente desaconselhada a instalação deste equipamento num quarto ou casa de banho, bem como em zona de confeção de alimentos que disponha de extrator/exaustor de elevada potência.

### 2.4. LIGAÇÃO À CORRENTE ELÉTRICA

Caso não exista no local, deve ser providenciada uma alimentação de corrente elétrica (AC 230-240 V ~ 50 Hz) e uma ligação à terra conforme as normas.

#### ESQUEMA ELÉTRICO DO SISTEMA DE VENTILAÇÃO

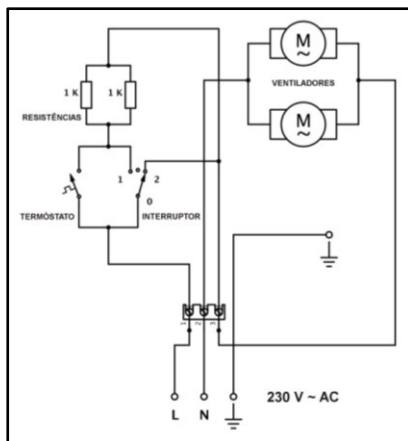

Fig. 3

### 2.5. CHAMINÉ E CONDOTA DE FUMOS

**Na instalação deve ser acutelada a futura necessidade de limpeza da conduta de fumos e manutenção do equipamento.** É fundamental que a chaminé existente ou a instalar esteja conforme as normas e assim garanta um bom funcionamento do aparelho.

É proibida a ligação direta da saída de fumos da salamandra a uma conduta de alumínio, fibrocimento ou outro material inadequado. Recomendamos a utilização de conduta em inox ou inox de parede dupla de espessura suficiente para garantir boa resistência à temperatura e corrosão. A conduta, em todo o seu comprimento até à chaminé, deverá ter **no mínimo 4 metros (400cm)** e deverá estar em toda a sua extensão afastada de materiais combustíveis ou, caso não seja de todo possível, deverá ser devidamente isolada. A conduta não pode ter desvios de mais de 45° em

relação à vertical, sendo que cada curva obriga a um aumento de 50cm de comprimento. **O comprimento da chaminé deve ser o adequado para garantir uma tiragem mínima de 12 Pa.**

A conduta de fumos deve manter o mesmo diâmetro desde a saída da salamandra até à chaminé, sendo que o seu peso não deve ser suportado pela salamandra. A conduta deverá ser independente e exclusiva para um único equipamento; deve estar totalmente desobstruída e limpa antes de proceder à instalação da salamandra.

A chaminé de alvenaria ou outro material equivalente deverá ser preferencialmente circular, com cerca de 20 cm de diâmetro, ou em alternativa, deverá ter 20x20 cm. Caso a medida interior da conduta seja superior, a mesma deve ser entubada totalmente. Uma secção muito grande reduz a tiragem, causa arrefecimento rápido dos fumos, o que provoca condensação e cria alcatrão. Uma conduta com secção demasiado pequena impede a evacuação suficiente dos fumos e pode levar ao seu retorno até à entrada de ar da salamandra (e eventual saída de fumo para a divisão).

A chaminé deverá ser estanque aos fumos (ter atenção às uniões de materiais), impermeável às intempéries de forma a impedir a entrada de água na chaminé, e resistente aos choques mecânicos. O formato da chaminé no telhado deve favorecer a saída dos fumos, mesmo em caso de vento. Esta deverá ter uma saída correspondente no mínimo ao dobro do diâmetro da conduta. Nos casos de problemas de refluxo de vento, em que todas as condições necessárias ao bom funcionamento da chaminé tenham sido observadas, deverá ser instalado um dispositivo anti vento. Deverá certificar-se que a chaminé impede a entrada de chuva. A chaminé deverá ficar **1 metro acima do ponto mais alto** do telhado ou de outros edifícios e obstáculos que existam num raio de 8 a 10 metros. Caso a chaminé esteja próxima de outras, devem estas ter entre si uma diferença de altura de cerca de 50 cm, ficando dispostas em forma de escada. **Não é permitido instalar o aparelho numa chaminé partilhada.**

### **3. INSTRUÇÕES DE UTILIZAÇÃO**

Devem ser respeitados os regulamentos e normas locais, nacionais e europeias no que concerne à utilização deste aparelho.

**Ler o Capítulo 2 (2.2 e 2.3):** Segurança e requisitos de admissão de ar.

**Ler o Capítulo 6:** Resolução de Problemas.

#### **3.1. COMBUSTÍVEIS - LENHA**



O seu equipamento Flamebox não é um incinerador e como tal, para um normal funcionamento, deverá utilizar unicamente lenha seca, com nível de humidade inferior a 20 %. Para a obtenção deste nível de humidade/secagem a lenha deverá ser cortada e rachada, sendo depois de um período de exposição às intempéries, guardada em abrigo arejado, por um período mínimo de 6 a 12 meses para lenhas macias e de 12 a 24 meses, para lenhas duras. Importa referir que em Portugal usamos o termo “lenha seca” para identificar lenha não verde e lenha com baixa humidade. São características distintas, a lenha verde provém de árvores cortadas há pouco tempo e por isso é imprópria para queima; por seu turno a lenha com baixa humidade é lenha de árvores cortadas há vários meses (ou anos) e que depois de rachada foi submetida a um período de secagem natural (conforme descrito acima) e guardada das intempéries. É esta lenha que deve usar no seu equipamento, embora no mercado dificilmente encontrará lenha com um teor de humidade inferior a 30 %. Deste modo recomendamos que adquira a lenha com alguns meses de antecedência e promova a sua secagem num local arejado e sem estar em contacto direto com o solo.

A lenha verde ou húmida produz uma quantidade muito superior de resíduos na chaminé e liberta vapor de água que promove a corrosão dos componentes metálicos da salamandra. Os danos causados pelo uso de lenha verde e/ou húmida não estão cobertos pela garantia (ver capítulo 5 - Garantia).

Recomendamos a utilização de lenhas duras (faia, freixo, sobreiro, carvalho, azinho), sendo que para o acendimento pode usar lenhas macias para facilitar a ignição. O tamanho recomendado da lenha é o que consta do Capítulo 2, nas “Características Técnicas”, sendo que o tamanho máximo autorizado é de 40cm, 45cm e 50cm, para CUBEBOX 7 NEO, 8 NEO e 10 NEO, respetivamente. O diâmetro máximo admitido da lenha é 15cm.

Não deve usar madeira tratada, envernizada ou pintada, nem aglomerados de madeira, mesmo que seja em pequenas quantidades, uma vez que o resultado da queima destes é muito poluente e

produz resíduos. Também é desaconselhado o uso de lenhas resinosas (pinho), mas caso não tenha alternativa, aconselhamos a sua mistura com lenhas duras.

 Não está autorizada e é contra as condições de garantia o uso ou a adaptação do equipamento para queima de outros combustíveis (p.ex. acendalha líquida, óleo, pellets, plásticos ou carvão) a não ser lenha.

 **Em caso de incêndio na chaminé, retire as brasas do equipamento, feche o regulador de entrada de ar e chame os bombeiros.**

### 3.2. INSTRUÇÕES DE ARRANQUE

 Antes de iniciar a primeira fogueira deve certificar-se que não existem objetos estranhos no interior da salamandra ou na gaveta de cinzas, nomeadamente o manual de instruções, garantia, luva e outros acessórios fornecidos com o equipamento. Deve também certificar-se que os autocolantes colados no vidro (eficiência energética por ex.) foram devidamente removidos.

 A primeira fogueira deverá ser realizada numa altura em possa arejar a casa. Especialmente no primeiro acendimento, e após alguns minutos de fogueira, verificará a existência de uma neblina e um odor característicos da estabilização química da tinta por ação do calor. Este é um processo normal de secagem final e endurecimento da tinta de alta temperatura do seu equipamento. Deverá arejar bem a divisão onde está instalado o equipamento.

Para iniciar a fogueira deve abrir o regulador de entrada de ar para a posição de abertura total (puxar na direção do utilizador). Com a porta do aparelho aberta, coloque de forma alternada alguns pedaços de madeira (fina) sobre o fundo do aparelho. Deve assegurar-se que usa exclusivamente lenha seca e que na colocação da mesma deixou espaço suficiente para uma boa oxigenação. Sobre a lenha coloque uma acendalha e algumas aparas de madeira. De notar que no acendimento a carga máxima não deve exceder 2 kg de lenha. Com a ajuda de um fósforo ou isqueiro longo, proceda ao acendimento da acendalha. Pode, caso as condições atmosféricas estejam bastante adversas (muito frio, nevoeiro, neve, ventos fortes, ou chuvas), utilizar a folha de um jornal amassada em forma de bola, próximo da acendalha, para rapidamente gerar uma massa de ar quente que crie fluxo de ar ascendente na

conduta. De seguida encoste a porta e não a feche completamente (durante alguns minutos). Este afastamento deverá ser apenas o suficiente para uma pequena entrada de ar que por um lado impeça a formulação de condensação no vidro e, por outro, não permita a saída de fumo. Dependendo da lenha em uso e das características da chaminé, bem como das condições climatéricas, esta fase de acendimento inicial poderá levar 3 a 15 minutos. Quando a lenha se encontrar bem ateadada pode então fechar completamente a porta, usando a alavanca de fecho.

Durante todo o restante tempo de fogueira a porta da salamandra deverá permanecer fechada, exceto para reabastecimento do aparelho.

O regulador de ar deverá ser gradualmente fechado, da abertura inicial a 100 % para cerca de 30 % do curso (empurrar na direção do aparelho).

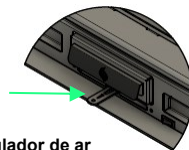





Fig. 4 – Regulador de ar

 O aparelho em funcionamento atinge altas temperaturas, pelo que é necessário especial cuidado no manuseio e utilização do mesmo, para evitar queimaduras.

### 3.3. REABASTECIMENTO DE LENHA

 Antes de reabastecer o aparelho deverá certificar-se de que não há nenhum dispositivo de extração (exaustor de vapores da cozinha ou casa de banho) em funcionamento e que possa provocar a saída de fumos na altura de abertura da porta.

Quando a base do aparelho se encontre em brasido, é possível proceder ao seu reabastecimento de lenha. Para tal, deverá abrir a porta com cuidado, para não se queimar e também para não criar uma corrente de ar que provoque a saída de fumo. De seguida, e caso necessário, fazendo uso da luva fornecida, coloque (sem atirar) lenha no interior do aparelho e no fim feche a porta.

 A carga de lenha de reabastecimento deve respeitar os limites de carga máxima autorizada (ver no Capítulo 2 – “Características Técnicas e de Segurança”).

Se perceber que após colocação da lenha há a necessidade de ajustar o regulador de ar, pode temporariamente abrir a entrada de ar (puxar o

regulador na direção do utilizador) e uns minutos mais tarde ajustar para a posição mais conveniente: mais aberto gera mais potência e também tem um consumo de lenha maior, no sentido inverso, quando reduz a abertura, conseguirá uma redução da combustão e por conseguinte, um menor consumo de lenha.

### 3.4. UTILIZAR O APARELHO

Este aparelho é de combustão intermitente. Deverá manter-se sempre a porta fechada, abrindo-a apenas durante as recargas, a fim de evitar fugas de fumo.

### 3.5. ABERTURA DA PORTA

Pode usar o utensílio fornecido para abrir a porta, introduzindo a ponta do utensílio no orifício existente no puxador da porta. Puxar o manípulo na sua direção e para cima para abrir a porta. Proceder no sentido inverso para voltar a fechá-la.

### 3.6. SISTEMA DE VENTILAÇÃO

Caso o seu aparelho esteja equipado com um sistema de ventilação forçada, a regulação do sistema de ventilação é feita mediante um interruptor de 3 posições, colocado na parte inferior do equipamento, do lado direito da gaveta de cinzas. Para aceder ao interruptor deverá abrir a porta do aparelho.

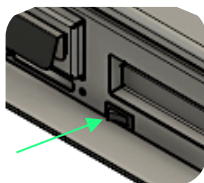

Fig. 5 – Seletor da ventilação

As regulações possíveis são:

**Posição 0:** Arranque do ventilador ativado por termóstato. O sistema de ventilação é ativado quando a salamandra atinge 50 °C na zona do termóstato. Caso pretenda, poderá utilizar sempre esta posição, uma vez que o ventilador liga e desliga em função da temperatura.

**Posição 1:** Arranque manual do ventilador na velocidade 1 (standard).

**Posição 2:** Arranque manual do ventilador na velocidade 2 (máxima).

As velocidades 1 e 2 são manuais e se selecionadas ficam sempre ativadas até serem desativadas novamente (independentemente de haver ou não fogueira).

Não é possível desligar o ventilador enquanto a temperatura não descer dos 45 °C na zona do termóstato.



Caso verifique uma falha prolongada de corrente elétrica durante o período em que o aparelho se encontra em funcionamento, deverá fechar a entrada de ar da sua salamandra (empurrar o regulador de ar na direção do aparelho) e deixar a fogueira extinguir-se naturalmente. Nunca apague a fogueira com água!

### 3.7. LIMPEZA E MANUTENÇÃO



**O seu aparelho necessitará de limpeza regular e manutenção periódica por forma a garantir o melhor desempenho e as condições de segurança de funcionamento.**

**Cinzas** - Se usa diariamente o aparelho, poderá ter necessidade de fazer a limpeza (vazamento) da gaveta de cinzas numa base diária ou eventualmente semanal (dependente do número de horas diárias de utilização). As cinzas devem ser retiradas antes de iniciar uma nova fogueira, quando o fogo está totalmente apagado e não existem brasas no cinzeiro. Caso existam brasas, ou a cinza ainda não esteja totalmente fria, deverá ser despejada num recipiente metálico e nunca num balde de lixo doméstico (elevado risco de incêndio!).

Caso saiba que não vai usar o aparelho durante alguns dias ou semanas, deve remover completamente a cinza do fundo do aparelho e da gaveta das cinzas, para assim melhor preservar o seu equipamento. Pode, após essa limpeza, proceder à aplicação de um spray de proteção do metal contra a oxidação e corrosão, a aplicar unicamente nas peças internas metálicas e não nas cerâmicas.

**Vidro** – A limpeza do vidro deverá ser feita unicamente quando o aparelho está desligado e completamente frio. Para tal deverá aplicar, o produto de limpeza num pano e limpar o vidro, evitando tocar nas partes metálicas para não manchar a pintura ou danificá-las. Não há necessidade de fazer a limpeza do vidro diariamente, mas apenas quando este obstruir a visão do fogo. Geralmente, seguindo os passos



descritos para o arranque da fogueira e, usando a lenha recomendada, o vidro manter-se-á limpo por bastante tempo. De notar que é possível realizar uma limpeza pirolítica ao equipamento, incluindo ao vidro, usando lenha seca (não resinosa) e fazendo uma boa fogueira.

**Conduta de fumos** - A limpeza da chaminé deve ser realizada por profissionais qualificados, anualmente, durante a época de Verão. Deverá solicitar esta manutenção junto da empresa que realizou a instalação do equipamento. Conforme referido, a melhor altura para realizar esta manutenção é durante o Verão por duas razões, uma primeira que se prende com a maior disponibilidade dos técnicos nesta altura do ano e a segunda que tem a ver com o facto de no Verão já ter passado o período de nidificação das aves. Assim, na eventualidade de terem sido depositadas palhas e outros resíduos pelas aves, durante a limpeza da chaminé, serão removidos.

Ver Fig. 6 a 8 - Para aceder à conduta de fumos através do interior do aparelho, será necessário remover primeiro (1º) o apara lenha, em segundo (2º) as placas laterais cerâmicas que revestem a câmara de combustão do equipamento; de seguida (3º) remover a calha metálica juntamente com o defletor cerâmico e por fim, remover os dois defletores metálicos (4º).

Fig. 6 a 8

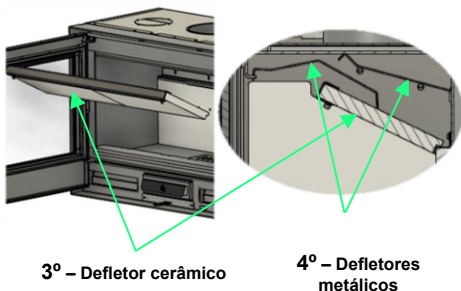
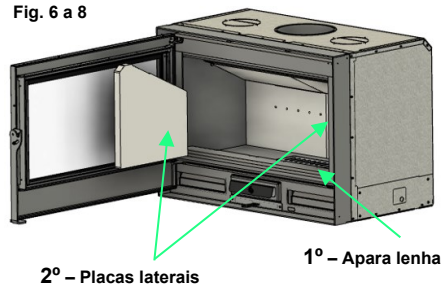

No final da intervenção, deverá proceder-se à montagem das peças pela ordem inversa da sua remoção.

Após um prolongado período de paragem sem usar o seu aparelho, e antes de proceder ao seu acendimento, deve verificar se não existe obstrução na chaminé.

### 3.8. PEÇAS DE SUBSTITUIÇÃO E MODIFICAÇÕES

Caso necessite de substituir alguma peça do seu equipamento Flamebox, recomendamos que utilize apenas peças originais. Poderá adquirir peças originais junto do seu instalador Flamebox.

O uso de peças não originais, bem como modificações ou alterações à utilização prevista para os equipamentos Flamebox, anula a garantia. Desde modo são consideradas proibidas todas as modificações / alterações aos produtos Flamebox, que não sejam previamente autorizadas por escrito pela Flamebox.

### 4. OPCIONAIS

A Flamebox dispõe de um conjunto de opcionais que pode adquirir junto do seu instalador Flamebox.

**Controlador touch** - Permite a regulação da ventilação em 5 velocidades. Este opcional deve ser pré instalado de fábrica.



**Módulo RACK** – Lenheiro para acoplar por baixo da salamandra. É fornecido com pés reguláveis e chapa interior em inox. Está disponível para os modelos Cubebox 7, 8 e 10. Altura 38cm.



**Módulo RACK Vertical** – Lenheiro para acoplar lateralmente à salamandra. É fornecido com pés reguláveis e chapa interior em inox. É compatível com os modelos Cubebox 7, 8 e 10 com RACK.



**Módulo FEET** – Base de suporte para acoplar por baixo da salamandra. Está disponível para os modelos Cubebox 7, 8 e 10. Altura 40cm.



**Módulo BENCH** – Base de suporte para a salamandra. Está disponível nas medidas: 100cm, 120cm e 140cm. Altura 30cm.



**Módulo STAND** – Suporte de parede para suspender a salamandra. Está disponível para os modelos Cubebox 7, 8 e 10.



## 5. GARANTIA

O seu equipamento FLAMEBOX beneficia de uma garantia de **3 anos** contra qualquer defeito de fabrico, nos moldes definidos pela lei em vigor. O período de garantia inicia-se com a data de compra do produto e pressupõe que o mesmo seja utilizado conforme as instruções do manual.

O vidro da salamandra, as peças cerâmicas e os cordões/vedantes não têm garantia. Igualmente, as peças em contacto directo com o fogo consideram-se material de desgaste, como sejam a grelha de cinzas e a calha metálica de suporte do defletor cerâmico, pelo que o seu desgaste ou deterioração não pode ser considerado abrangido por garantia.

A fatura de compra que contenha a data de aquisição e o número de série do equipamento, serve de prova de garantia, que deve ser acionada junto do ponto de venda.

Esta garantia limita-se à reparação ou troca de peças que se verifiquem defeituosas durante uma utilização normal e exclui qualquer outro tipo de indemnização ou compensação.



A garantia não se aplica a anomalias originadas por má aplicação, má utilização, modificação ou desmontagem de peças do equipamento, desgaste devido ao uso, queima de lenha inadequada, incluindo lenha com teor de humidade acima do permitido, ou à falta de manutenção. A garantia não cobre danos provocados por picos de tensão, trovoadas ou intempéries.

## 6. RESOLUÇÃO DE PROBLEMAS

Anomalia	Possível causa	Solução
A salamandra faz muito fumo e/ou quando abro a porta verifico algum retorno de fumo.	<ol style="list-style-type: none"> <li>1. Lenha verde ou com demasiada humidade;</li> <li>2. Falta de ar para a combustão;</li> <li>3. Extratores ou exaustores de fumos nas proximidades;</li> <li>4. Chaminé obstruída por sujidade;</li> <li>5. Defletor superior mal colocado;</li> <li>6. Chaminé não possui as dimensões e características necessárias;</li> </ol>	<ol style="list-style-type: none"> <li>1. Utilizar lenha seca (max. 20 % de humidade);</li> <li>2. Abrir um pouco mais a entrada de ar para a combustão, ou criar uma entrada de ar exterior (se a casa for bastante isolada);</li> <li>3. Desligar o exaustor ou abrir janela/ criar entrada de ar exterior junto ao exaustor/extrator;</li> <li>4. Realizar limpeza de chaminé;</li> <li>5. Ajustar o defletor de acordo com as instruções;</li> <li>6. Executar os trabalhos necessários para que a chaminé cumpra os requisitos obrigatórios e assim tenha uma boa tiragem de fumos;</li> </ol>
A salamandra aquece pouco e/ou demora a aquecer.	<ol style="list-style-type: none"> <li>1. Lenha verde ou com demasiada humidade;</li> <li>2. Falta de ar para a combustão;</li> <li>3. Chaminé obstruída por sujidade;</li> </ol>	<ol style="list-style-type: none"> <li>1. Utilizar lenha seca (max. 20 % de humidade);</li> <li>2. Abrir um pouco mais a entrada de ar para a combustão, ou criar uma entrada de ar exterior (se a casa for bastante isolada);</li> <li>3. Realizar limpeza de chaminé;</li> </ol>
O vidro suja-se muito.	<ol style="list-style-type: none"> <li>1. Lenha verde ou com demasiada humidade;</li> <li>2. Chaminé obstruída por sujidade;</li> <li>3. Defletor superior mal colocado;</li> <li>4. Entrada de ar totalmente fechada;</li> </ol>	<ol style="list-style-type: none"> <li>1. Utilizar lenha seca (max. 20 % de humidade);</li> <li>2. Realizar limpeza de chaminé;</li> <li>3. Ajustar o defletor de acordo com as instruções;</li> <li>4. Abrir um pouco a entrada de ar;</li> </ol>
Rachaduras nas peças de cerâmica	<ol style="list-style-type: none"> <li>1. Impactos causados pelo lançamento da lenha contra as peças de cerâmica durante o processo de abastecimento ou reabastecimento da salamandra;</li> </ol>	<ol style="list-style-type: none"> <li>1. Evitar lançar a lenha para o interior da salamandra, e sim, pousá-la sobre as brasas ou sobre a base da salamandra;</li> </ol>
O ventilador não funciona	<ol style="list-style-type: none"> <li>1. O seletor de velocidade do ventilador está em modo automático (aconselhado) mas a fogueira não é forte o suficiente para fazer ativar o termostato;</li> <li>2. A salamandra não está ligada à eletricidade ou não recebe corrente elétrica (não fazer fogueira nessas condições!);</li> </ol>	<ol style="list-style-type: none"> <li>1. Se a anomalia se verifica durante a fase inicial da fogueira, aguardar que a salamandra atinja a temperatura ideal abrindo, se necessário, um pouco mais o controlo de entrada de ar para a combustão;</li> <li>2. Solicitar que um técnico proceda à ligação da salamandra à corrente elétrica;</li> </ol>



**Em caso de incêndio na chaminé, retire as brasas e troncos do equipamento com uma tenaz ou pá metálica, feche o regulador de entrada de ar e chame os bombeiros.** As brasas devem ser colocadas num recipiente resistente ao fogo (balde metálico, ou em emergência, uma panela, com tampa) e colocadas no exterior da habitação.



**Caso o seu equipamento seja ventilado** e em situação de corte ou falha de corrente elétrica, deve fechar o regulador de entrada de ar, e não reabastecer de lenha o seu equipamento até que a energia seja restabelecida.

**INDEX**

1. Remarques importantes.....	12
2. Instructions d'installation.....	13
2.1. Caractéristiques techniques et de sécurité .....	13
2.2. Dimensions et sécurité .....	14
2.3. Arrivée d'air .....	15
2.4. Connexion au courant électrique .....	15
2.5. Conduits de fumée .....	15
3. Instructions d'utilisation .....	16
3.1. Combustibles - bois .....	16
3.2. Instructions d'allumage .....	17
3.3. Rechargement de l'appareil .....	17
3.4. Utiliser l'appareil .....	18
3.5. Ouverture de la porte.....	18
3.6. Système de ventilation .....	18
3.7. Nettoyage et entretien .....	18
3.8. Pièces de rechange et modifications .....	19
4. Suppléments en option .....	19
5. Garantie.....	20
6. Dépannage.....	21
7. Dossier d'entretien.....	42

**1. REMARQUES IMPORTANTES**

Avant d'installer et d'utiliser votre équipement FLAMEBOX, lisez attentivement ce manuel et conservez-le pour référence ultérieure.



L'installation de l'équipement, le raccordement électrique, la maintenance et le remplacement éventuel des pièces doivent être effectués par du personnel technique autorisé et qualifié.



Il est recommandé que le test (premier feu) de l'équipement soit effectué par l'installateur de celui-ci, afin de pouvoir assurer le bon fonctionnement du poêle et une correcte évacuation des fumées.



Toutes les réglementations locales, nationales et européennes (aux habitations en Europe) doivent être respectées lors de l'installation et de l'utilisation de l'appareil.



Gardez tout élément ou surface inflammable à au moins un mètre (100 cm) du poêle et à 25cm des bouches d'aération.



Si le poêle est installé avec le module Stand (support mural), il est obligatoire qu'il soit à au moins 40 cm du sol et jamais sur une surface ou un matériau combustible.

## CERTIFICAT DE CONFORMITÉ

FLAMEBOX® déclare que tous les modèles CUBEBOX NEO sont conformes aux exigences, aux normes de sécurité générales et spécifiques.

Fabricant	Flamebox, Lda. Rua Nova, 235 2415-185 Regueira de Pontes. Leiria, Portugal Tel. +351 244 235 000 email. info@flamebox.pt
Classification	Poêle à combustible solide
Certification selon les normes	EN 13240 ; prEN 16510-1
Corps d'essai	CATIM - Centro de Apoio Tecnológico à Indústria Metalomecânica Rua dos Plátanos, 197, 4100-414 Porto, Portugal

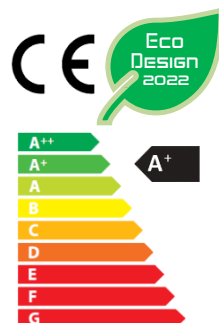

## 2. INSTRUCTIONS D'INSTALLATION

### 2.1. CARACTÉRISTIQUES TECHNIQUES ET DE SÉCURITÉ

Flamebox®	CUBEBOX 7 NEO	CUBEBOX 8 NEO	CUBEBOX 10 NEO
Rendement - $\eta$ (%)	81	83	86
Puissance Nominale (kW)	7,4	7,9	8,8
Puissance Maximale (kW)	15	17	18
Consommation Moyenne (kg/h)	2,05	2,13	2,3
Ventilation - Cons. Électrique (W)	0 / 42	0 / 60	0 / 60
Ventilation - Puissance (m3/h)	0 / 190	0 / 344	0 / 344
Poids (kg)	155	169	198
Poids Avec Emballage (kg)	163	178	208
CO @ 13% O2 (%)	0,11	0,11	0,10
NOx @ 13% O2 (mg/m3)	44	40	32
OGC @ 13% O2 (mg/m3)	85	89	96
PM @ 13% O2 (mg/m3)	38	39	40
Débit Massique de Fumée (g/s)	6,15	6,95	8,55
Température de Fumée (°C)	259	231	176
Tirage: Minimum - Maximum (Pa)	11-13	11-13	11-13
Combustible Conseillé	Bois (32 cm)	Bois (34 cm)	Bois (38 cm)
Charge Maximale Autorisée (kg)	3,5	4	5
Certifications	EN 13240 ; prEN 16510-1		
Étiquette Énergétique			
Distance de Sécurité Minimale - Avant	1000 mm	1000 mm	1000 mm
Distance de Sécurité Minimale - Latérale	500 mm	500 mm	500 mm
Distance de Sécurité Minimale - Arrière	500 mm	500 mm	500 mm
Distance de Sécurité Minimale - Dessous	400 mm	400 mm	400 mm

**Attention:** Lisez attentivement les Remarques importantes du chapitre 1 et les Instructions d'allumage (3.2) du chapitre 3.

## 2.2. DIMENSIONS ET SÉCURITÉ

### CUBEBOX NEO

Vue de face

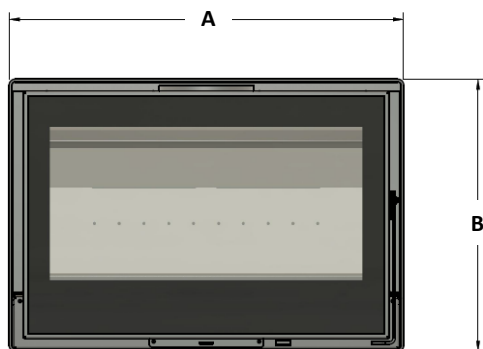

Vue arrière

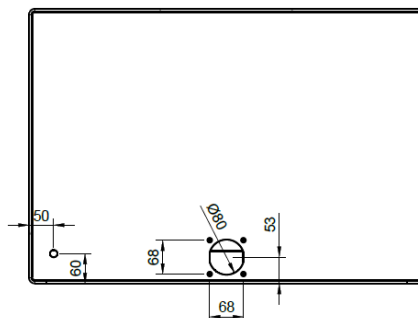

Vue supérieure

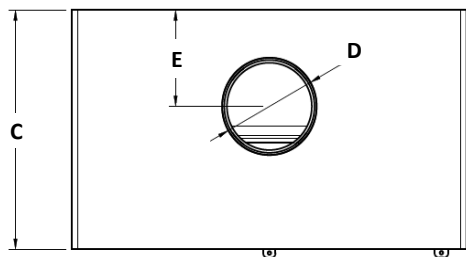

Vue de dessous

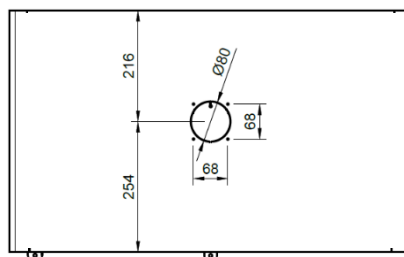

Mesures en millimètres	CUBEBOX 7 NEO	CUBEBOX 8 NEO	CUBEBOX 10 NEO
A	696	796	996
B	552	552	552
C	470	470	470
D	Ø150	Ø180	Ø200
E	205	189.5	189.5

Avant de procéder à l'installation de l'équipement, vous devez d'abord lire attentivement l'intégralité du manuel d'instructions et prêter une attention particulière aux précautions de sécurité.

L'endroit de l'installation doit respecter certaines conditions de base pour garantir la sécurité et le bon fonctionnement de l'équipement, à savoir, il doit supporter le poids de l'équipement, plus les autres matériaux à installer.

## 2.3. ARRIVÉE D'AIR

Les appareils Flamebox sont fabriqués en usine de manière à pouvoir utiliser l'air ambiant ou l'air extérieur pour alimenter la combustion. Si vous souhaitez utiliser l'air ambiant, vous n'avez pas besoin de prévoir de raccordement à l'air extérieur. Si vous utilisez une prise d'air extérieur pour la combustion, le raccordement au poêle peut se faire aussi bien par la prise située sous l'appareil que celle située à l'arrière. La connexion de l'arrivée d'air a un diamètre de 80 mm et le connecteur en acier inoxydable est fourni avec l'équipement. Dans ce cas, vous devez utiliser la pièce d'étanchéité d'arrivée d'air ambiant (Fig. 1) et l'appliquer sur le régulateur d'arrivée d'air (Fig. 2).



Fig. 1 – Pièce d'étanchéité d'arrivée d'air ambiant frontale, fournie avec l'équipement.

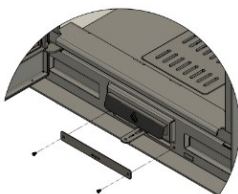

Fig. 2 – Retirez les vis ; positionner la pièce d'étanchéité et revisser les vis.

Si le lieu d'installation ne permet pas une admission directe d'air de l'extérieur vers l'appareil, la pièce doit être équipée d'une grille d'arrivée d'air extérieur d'une surface minimale de 50 cm<sup>2</sup>, dans une zone dégagée.

Si le logement est équipé d'une VMC (Ventilation Mécanique Contrôlée), la grille d'arrivée d'air doit faire au moins 80 cm<sup>2</sup>. S'il est installé dans une pièce où se trouvent d'autres équipements de combustion, une prise d'air supplémentaire doit être envisagée pour assurer le bon fonctionnement des deux équipements.

Il n'est pas recommandé d'installer cet équipement dans une chambre ou une salle de bain, ainsi que

dans une zone de préparation des aliments dotée d'une hotte aspirante à forte puissance.

## 2.4. CONNEXION AU COURANT ÉLECTRIQUE

S'il n'existe pas sur place, une alimentation électrique (230 -240 V AC ~ 50 Hz) et une mise à la terre selon les normes doivent être prévues.

### SCHEMA ÉLECTRIQUE DU SYSTÈME DE VENTILATION

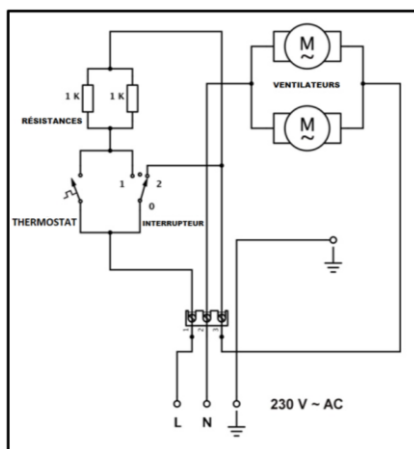

Fig. 3

## 2.5. CONDUITS DE FUMÉE

Lors de l'installation, les besoins futurs de nettoyage du conduit et d'entretien de l'équipement doivent être pris en compte. Il est indispensable que la cheminée existante ou à installer soit conforme à la réglementation et garantisse ainsi un bon fonctionnement du poêle. Il est interdit de raccorder directement l'évacuation des fumées du poêle à un conduit en aluminium, fibrociment ou autre matériau inadapté. Nous préconisons l'utilisation d'un conduit inox ou inox double paroi suffisamment épais pour garantir une bonne résistance à la température et à la corrosion. Le conduit doit être **d'au moins 4 mètres (400 cm)** jusqu'à la cheminée, et doit être éloigné de matériaux combustibles sur toute sa longueur ou, si cela n'est pas possible, il doit être correctement isolé. Le conduit ne peut pas avoir des déviations de plus de 45 ° par rapport à la verticale, et chaque

courbe nécessite une augmentation de 50 cm de longueur. **La longueur de la cheminée doit être suffisante pour garantir un tirage minimum de 12 Pa.**

Le conduit de fumée doit conserver le même diamètre de la sortie du poêle à la cheminée, et son poids ne doit pas être supporté par le poêle. Le conduit doit être indépendant et exclusif à un seul équipement ; il doit être complètement dégagé et propre avant d'installer le poêle.

La cheminée en maçonnerie ou autre matériau équivalent doit être de préférence circulaire, d'environ 20 cm de diamètre, ou alternativement, elle doit être de 20x20 cm. Si la mesure interne du conduit est supérieure, il doit être complètement intubé. Une section trop importante réduit le tirage, provoque un refroidissement rapide des fumées, ce qui provoque de la condensation et la formation de goudron. Une trop petite section du conduit empêche une évacuation suffisante des fumées et peut entraîner leur retour vers les arrivées d'air du poêle (et une éventuelle sortie des fumées dans la pièce).

La cheminée doit être étanche à la fumée (attention à l'assemblage des matériaux), imperméable aux intempéries afin d'empêcher l'eau de pénétrer dans la cheminée et résistante aux chocs mécaniques.

La forme de la cheminée sur le toit devrait favoriser la sortie des fumées, même en cas de vent. Il doit avoir une sortie correspondant au moins deux fois le diamètre du conduit. En cas de problèmes dus au vent, lorsque toutes les conditions nécessaires au bon fonctionnement de la cheminée ont été observées, un dispositif anti-vent doit être installé. Il faut assurer que la cheminée empêche la pluie d'entrer.

La cheminée doit être à **1 mètre au-dessus du point le plus haut** du toit ou d'autres bâtiments et obstacles dans un rayon de 8 à 10 mètres. Si la cheminée est proche d'autres, elles doivent avoir une différence de hauteur d'environ 50 cm entre elles, étant disposées sous la forme d'une échelle. **Il est interdit d'installer l'appareil dans une cheminée commune.**

### 3. INSTRUCTIONS D'UTILISATION

Les réglementations et normes locales, nationales et européennes relatives à l'utilisation de cet appareil doivent être respectées.

**Lire le chapitre 2 (2.2 e 2.3):** Sécurité et Exigences d'admission d'air.

**Lire le Chapitre 6:** Dépannage.

#### 3.1. COMBUSTIBLES - BOIS



Votre équipement Flamebox n'est pas un incinérateur et pour cela, pour un fonctionnement normal, vous ne devez utiliser que du bois sec avec un taux d'humidité inférieur à 20 %. Pour obtenir ce taux d'humidité/séchage, le bois doit être coupé et fendu, et après une période d'exposition aux intempéries, stocké dans un abri aéré, pendant une durée minimale de 6 à 12 mois pour les bois tendres et de 12 à 24 mois, pour les feuillus. Il est important de mentionner qu'au Portugal, nous utilisons le terme « bois de chauffage sec » pour identifier le bois de chauffage non vert et le bois de chauffage à faible humidité. Ce sont des caractéristiques distinctes, le bois de chauffage vert provient d'arbres qui ont été coupés récemment et est donc impropre à la combustion ; à son tour, le bois de chauffage à faible humidité est du bois de chauffage provenant d'arbres qui ont été coupés pendant plusieurs mois (ou années) et qui, après avoir été fendus, ont été soumis à une période de séchage naturel (comme décrit ci-dessus) et à l'abri des intempéries. C'est ce bois de chauffage que vous devez utiliser dans votre équipement, même si sur le marché vous ne trouvez pas de bois de chauffage avec une teneur en humidité inférieure à 30 %. Par conséquent, nous vous recommandons d'acheter le bois de chauffage quelques mois à l'avance et de le laisser sécher dans un endroit aéré sans être en contact direct avec le sol.

Le bois vert ou humide produit beaucoup plus de résidus dans la cheminée et libère de la vapeur d'eau qui favorise la corrosion des composants métalliques du poêle.

Les dommages causés par l'utilisation de bois vert et/ou humide ne sont pas couverts par la garantie (voir Chapitre 5 - Garantie).

Nous recommandons l'utilisation de bois dur (hêtre, frêne, chêne liège, chêne, chêne vert), et pour l'allumage vous pouvez utiliser du bois tendre pour faciliter l'ignition. La taille recommandée du bois de chauffage est indiquée au chapitre 2 – « Caractéristiques techniques », la taille maximale autorisée étant de 40 cm, 45 cm et 50 cm, respectivement pour CUBEBOX 7 NEO, 8 NEO et 10 NEO. Le diamètre maximum autorisé pour le bois est de 15 cm.





Il ne faut pas utiliser de bois traité, verni ou peint, ni d'agglomérés de bois, même en petite quantité, car le résultat de leur combustion est très polluant et produit des résidus. L'utilisation de bois résineux (pin) est également déconseillée, mais s'il n'y a pas d'alternative, nous vous conseillons de le mélanger avec du bois dur.

 L'utilisation ou l'adaptation de l'équipement pour brûler d'autres combustibles (ex. allume-feu liquide, huile, granulés, plastiques ou charbon de bois) autres que le bois de chauffage n'est pas autorisé et est contre les conditions de garantie.

 **En cas de feu de cheminée, retirer les braises de l'appareil, fermer le régulateur d'arrivée d'air et appeler les pompiers.**

### 3.2. INSTRUCTIONS D'ALLUMAGE

 Avant d'allumer le premier feu, assurez-vous qu'il n'y a pas de corps étrangers à l'intérieur du poêle ou dans le tiroir à cendres, à savoir le manuel d'instructions, la garantie, le gant et les autres accessoires fournis avec l'équipement. Vous devez également vous assurer que les autocollants collés sur le verre (efficacité énergétique par exemple) ont été correctement retirés.

 Le premier feu doit être effectué à un moment où la maison peut être aérée. Surtout au premier allumage, et après quelques minutes de feu, vous remarquerez l'existence d'un brouillard et d'une odeur caractéristique de la stabilisation chimique de la peinture par l'action de la chaleur. Il s'agit d'un processus normal de séchage final et de durcissement de la peinture à haute température de votre équipement. La pièce où l'équipement est installé doit être bien ventilée. Pour allumer le feu, ouvrez le régulateur d'arrivée d'air en position complètement ouverte (tirez vers l'utilisateur). Avec la porte de l'appareil ouverte, placez alternativement quelques morceaux de bois (fins) sur le fond de l'appareil. Vous devez vous assurer que vous n'utilisez que du bois sec et que lors de sa mise en place vous avez laissé suffisamment d'espace pour une bonne oxygénation. Placez un allume-feu et des copeaux de bois sur le bois de chauffage. Il est à noter qu'à l'allumage la charge maximale ne doit pas dépasser 2 kg de bois de chauffage. À l'aide d'une longue allumette ou d'un briquet, allumez l'allume-feu. Vous pouvez, si les conditions

météorologiques sont assez défavorables (très froid, brouillard, neige, vents violents, ou pluie), utiliser une feuille de papier journal froissée en forme de boule, près de l'allume-feu, pour générer rapidement une masse d'air chaud qui crée un flux d'air ascendant dans le conduit. Penchez ensuite la porte et ne la fermez pas complètement (pendant quelques minutes). Cette distance doit être juste suffisante pour une petite prise d'air qui, d'une part, empêche la formation de condensation sur le verre et, d'autre part, ne permet pas à la fumée de s'échapper. Selon le bois utilisé et les caractéristiques de la cheminée ainsi que les conditions climatiques, cette première phase d'allumage peut durer de 3 à 15 minutes. Lorsque le bois est bien allumé et le feu vif, vous pouvez alors fermer complètement la porte, à l'aide de la manette de fermeture.

Pendant le reste du temps de la combustion, la porte du poêle doit rester fermée, sauf pour le rechargement de l'appareil.

Le régulateur d'air doit être fermé progressivement, de l'ouverture initiale à 100 % jusqu'à environ 30 % de course (poussée vers l'appareil).

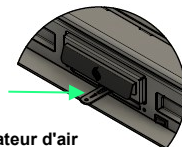





Fig. 4 – Régulateur d'air

 L'appareil en fonctionnement atteint des températures élevées, il faut donc faire particulièrement attention lors de sa manipulation et de son utilisation pour éviter les brûlures.

### 3.3. RECHARGEMENT DE L'APPAREIL

 Avant de recharger l'appareil, assurez-vous qu'aucun dispositif d'extraction (extracteur de vapeur de cuisine ou de salle de bain) n'est en marche, ce qui pourrait provoquer une fuite de fumée à l'ouverture de la porte. Lorsque la base de l'appareil est couverte de braises, il est possible de rajouter du bois de chauffage. Pour ce faire, vous devez ouvrir la porte avec précaution, afin de ne pas vous brûler et également de ne pas créer de courant d'air faisant s'échapper de la fumée. Ensuite, et si nécessaire, à l'aide du gant fourni, placez (sans jeter) le bois à l'intérieur de l'appareil et refermez enfin la porte.

 Le rechargement doit respecter les charges maximales autorisées (voir Chapitre 2 - Caractéristiques Techniques).

Si vous remarquez qu'après avoir placé le bois, il est nécessaire de régler le régulateur d'air, vous pouvez temporairement ouvrir l'arrivée d'air (tirer le régulateur vers l'utilisateur) et quelques minutes plus tard, l'ajuster à la position la plus pratique: plus ouvert génère plus de chaleur et il a également une consommation de bois de chauffage plus élevée, dans le sens inverse, lorsque vous réduisez l'ouverture, vous obtiendrez une réduction de la combustion et donc une consommation de bois de chauffage plus faible.

### 3.4. UTILISER L'APPAREIL

Cet appareil est à combustion intermittente. La porte doit toujours être maintenue fermée, en l'ouvrant uniquement pendant les recharges afin d'éviter les fuites de fumée.

### 3.5. OUVERTURE DE LA PORTE

Vous pouvez utiliser l'outil fourni pour ouvrir la porte en insérant sa pointe dans le trou de la manette de la porte. Tirez la poignée vers vous et vers le haut pour ouvrir la porte. Procédez en sens inverse pour la refermer.

### 3.6. SYSTÈME DE VENTILATION

Si votre appareil est équipé d'un système de ventilation forcée, le système de ventilation se règle à l'aide d'un interrupteur 3 positions situé en bas de l'appareil, sur le côté droit du tiroir à cendres. Pour accéder à l'interrupteur, ouvrez la porte de l'appareil.

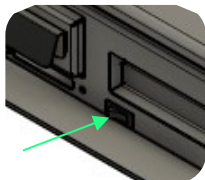

Fig. 5 – Sélecteur de ventilation

Les ajustements possibles sont :

**Position 0** : Démarrage du ventilateur activé par le thermostat. Le système de ventilation s'active

lorsque le poêle atteint 50 °C dans la zone du thermostat. Si vous le souhaitez, vous pouvez toujours utiliser cette position, car le ventilateur s'allume et s'éteint en fonction de la température.

**Position 1 et 2**: Démarrage manuel du ventilateur à la vitesse standard (1) ou maximale (2)

Les vitesses 1 et 2 sont manuelles et si elles sont sélectionnées, elles sont toujours activées jusqu'à ce qu'elles soient à nouveau désactivées (qu'il y ait du feu ou non).

Il n'est pas possible d'éteindre le ventilateur tant que la température n'est pas descendue en dessous de 45 °C dans la zone du thermostat.



Si vous subissez une coupure de courant prolongée pendant la période de fonctionnement de l'appareil, vous devez fermer les arrivées d'air de votre poêle (pousser le régulateur d'air vers l'appareil) et laisser le feu s'éteindre naturellement. N'éteignez jamais le feu avec de l'eau !

### 3.7. NETTOYAGE ET ENTRETIEN



Votre appareil aura besoin d'un nettoyage régulier et d'un entretien périodique pour assurer un bon fonctionnement et une bonne sécurité.

**Cendres** - Si vous utilisez l'appareil quotidiennement, vous devrez peut-être nettoyer (vider) le tiroir à cendres sur une base quotidienne ou éventuellement hebdomadaire (selon le nombre d'heures d'utilisation quotidiennes). Les cendres doivent être retirées avant de démarrer un nouveau feu, lorsque le feu est complètement éteint et qu'il n'y a plus de braises dans le cendrier. S'il y a des braises, ou si les cendres ne sont pas encore complètement froides, il faut les verser dans un récipient en métal et jamais dans un seau à ordures ménagères (risque d'incendie élevé !).

Si vous savez que vous n'utiliserez pas l'appareil pendant quelques jours ou quelques semaines, vous devez retirer complètement les cendres du fond de l'appareil et du tiroir à cendres, afin de mieux le préserver. Après ce nettoyage, vous pouvez procéder à l'application d'un spray de protection des métaux contre l'oxydation et la corrosion, à appliquer uniquement sur les parties métalliques internes et non sur celles en céramique.

**Verre** – Le verre ne doit être nettoyé que lorsque l'appareil est éteint et complètement froid. Pour

cela, appliquez le produit d'entretien sur un chiffon et nettoyez la vitre en évitant de toucher les parties métalliques pour ne pas tacher la peinture ou l'abîmer. Il n'est pas nécessaire de nettoyer la vitre quotidiennement, mais seulement lorsqu'elle obstrue la vue du feu. Généralement, suivre les étapes décrites pour allumer le feu et utiliser le bois de chauffage recommandé gardera la vitre propre pendant longtemps. A noter qu'il est possible d'effectuer une pyrolyse du matériel, y compris la vitre, en utilisant du bois sec (non résineux) et en faisant un bon feu.

**Conduit de fumée** - La cheminée doit être nettoyée annuellement par des professionnels qualifiés pendant la saison estivale. Vous devez demander cette maintenance à l'entreprise qui a installé l'équipement. Ainsi, dans le cas où des pailles et autres résidus auraient été déposés par les oiseaux, lors du ramonage, ils seront enlevés.

Voir Fig. 6 à 8 - Pour accéder au conduit de fumée par l'intérieur de l'appareil, il faudra d'abord (1<sup>er</sup>) retirer le chenet, ensuite (2<sup>ème</sup>) les plaques latérales en céramique qui recouvrent la chambre de combustion de l'appareil, puis (3<sup>ème</sup>) retirer le support métallique avec le déflecteur en céramique et enfin, retirer les deux déflecteurs métalliques (4<sup>ème</sup>).

Fig. 6 à 8

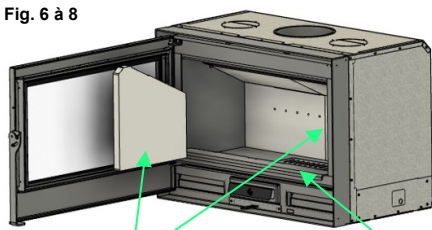

1<sup>er</sup> - Chenet

2<sup>ème</sup> - Plaques latérales

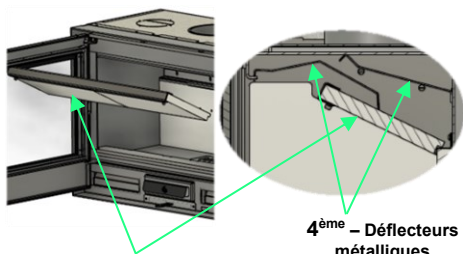

4<sup>ème</sup> - Déflecteurs métalliques

3<sup>ème</sup> - Déflecteur céramique



A la fin de l'intervention, les pièces doivent être assemblées dans l'ordre inverse de leur démontage.

Après une période prolongée sans utiliser votre appareil, et avant de le mettre en marche, vous devez vérifier qu'il n'y a pas d'obstruction dans la cheminée.

### 3.8. PIÈCES DE RECHANGE ET MODIFICATIONS

Au cas où vous auriez besoin de remplacer quelque pièce de votre équipement Flamebox, nous vous recommandons d'utiliser uniquement des pièces d'origine. Vous pouvez acheter des pièces d'origine auprès de votre installateur Flamebox. L'utilisation de pièces non originales, ainsi que les modifications ou altérations de l'utilisation prévue de l'équipement Flamebox, annule la garantie. Par conséquent, toutes les modifications/altérations des produits Flamebox qui n'ont pas été préalablement autorisées par écrit par Flamebox sont interdites.

### 4. SUPPLÉMENTS EN OPTION

La gamme CUBEBOX NEO dispose d'un ensemble d'options que vous pouvez acheter auprès de votre installateur Flamebox.

**Contrôleur tactile** - Permet la régulation de la ventilation en 5 vitesses. Cette option doit être préinstallée en usine.



**Module RACK** - Bûcher à fixer sous le poêle. Il est fourni avec pieds réglables et plaque intérieure en acier inoxydable. Il est disponible pour les modèles Cubebox 7, 8 et 10. Hauteur 38cm.



**Module RACK Verticale** – Bûcher à fixer sur le côté du poêle. Il est fourni avec pieds ajustables et plaque intérieure en acier inoxydable. Il est compatible avec les modèles Cubebox 7, 8 et 10 avec RACK. Hauteur 93cm.



**Module BENCH** – Base de support pour le poêle. Il est disponible dans les tailles: 100 cm, 120 cm et 140 cm. Hauteur 30cm.



**Module STAND** – Support mural pour suspendre le poêle. Il est disponible pour les modèles Cubebox 7, 8 et 10.



**Module FEET** – Base de support à fixer sous le poêle. Il est disponible pour les modèles Cubebox 7, 8 et 10. Hauteur 40cm.



## 5. GARANTIE

Votre équipement FLAMEBOX bénéficie d'une garantie de 3 ans contre tout vice de fabrication, telle que définie par la législation en vigueur. La période de garantie commence à la date d'achat du produit et suppose qu'il est utilisé conformément aux instructions du manuel.

La vitre, les pièces en céramique et les cordons/joints du poêle ne sont pas garantis. De même, les pièces en contact direct avec le feu sont considérées comme des pièces d'usure, telles que la grille à cendres et le rail métallique supportant le déflecteur en céramique, de sorte que leur usure ou détérioration ne peut être considérée comme couverte par la garantie.

La facture d'achat contenant la date d'achat et le numéro de série de l'équipement sert de preuve de garantie, qui doit être activée au point de vente.

Cette garantie est limitée à la réparation ou au remplacement des pièces s'avérant défectueuses lors d'une utilisation normale et exclut tout autre type d'indemnité ou de dédommagement.



La garantie ne s'applique pas aux anomalies causées par une mauvaise application, une mauvaise utilisation, une modification ou un démontage de pièces de l'équipement, une usure due à l'utilisation, une mauvaise combustion du bois de chauffage, y compris du bois de chauffage avec une teneur en humidité supérieure à celle autorisée, ou un manque d'entretien. La garantie ne couvre pas les dégâts causés par des surtensions électrique, éclairs ou les intempéries.

## 6. DÉPANNAGE

Anomalie	Cause possible	Solution
Le poêle fait beaucoup de fumée et / ou quand j'ouvre la porte je constate un retour de fumée.	<ol style="list-style-type: none"> <li>Bois de chauffage vert ou trop humide.</li> <li>Manque d'air pour la combustion.</li> <li>Des extracteurs de fumée ou d'évacuation d'air à proximité.</li> <li>Cheminée obstruée par la saleté.</li> <li>Défecteur supérieur mal placé.</li> <li>La cheminée n'a pas les dimensions et caractéristiques nécessaires.</li> </ol>	<ol style="list-style-type: none"> <li>Utilisez du bois sec (moins de 20 % d'humidité).</li> <li>Ouvrez légèrement l'arrivée d'air pour la combustion, ou créez une arrivée d'air extérieur (si la maison est assez isolée).</li> <li>Éteindre l'extracteur ou ouvrir la fenêtre / créez une arrivée d'air extérieur à côté de l'extracteur.</li> <li>Effectuer le nettoyage de la cheminée.</li> <li>Réglez le déflecteur en suivant les instructions.</li> <li>Effectuer les travaux nécessaires d'adaptation pour que la cheminée réponde aux exigences obligatoires.</li> </ol>
Le poêle chauffe peu et / ou il faut du temps pour se réchauffer.	<ol style="list-style-type: none"> <li>Bois de chauffage vert ou trop humide.</li> <li>Manque d'air pour la combustion.</li> <li>Cheminée obstruée par la saleté.</li> </ol>	<ol style="list-style-type: none"> <li>Utilisez du bois sec (moins de 20 % d'humidité).</li> <li>Ouvrez légèrement l'arrivée d'air pour la combustion, ou créez une arrivée d'air extérieur (si la maison est assez isolée).</li> <li>Effectuer le nettoyage de la cheminée.</li> </ol>
La vitre devient très sale.	<ol style="list-style-type: none"> <li>Bois de chauffage, vert ou trop humide.</li> <li>Cheminée bloquée par la saleté.</li> <li>Défecteur supérieur mal placé.</li> <li>Arrivée d'air entièrement fermée.</li> </ol>	<ol style="list-style-type: none"> <li>Utilisez du bois sec (moins de 20 % d'humidité).</li> <li>Effectuer le nettoyage de la cheminée.</li> <li>Réglez le déflecteur en suivant les instructions.</li> <li>Ouvrez un peu l'arrivée d'air.</li> </ol>
Fissures dans les pièces de céramique.	<ol style="list-style-type: none"> <li>Les impacts causés par le bois de chauffage contre les pièces en céramique pendant le chargement du poêle.</li> </ol>	<ol style="list-style-type: none"> <li>Faire attention pendant le chargement du poêle de placer doucement le bois sur les braises ou sur la base du poêle.</li> </ol>
Le ventilateur ne marche pas.	<ol style="list-style-type: none"> <li>Le sélecteur de vitesse du ventilateur est en mode automatique (recommandé) mais le feu n'est pas assez fort pour activer le thermostat.</li> <li>Le poêle n'est pas branché à l'électricité ou ne reçoit pas de courant électrique (ne faites pas de feu dans ces conditions !).</li> </ol>	<ol style="list-style-type: none"> <li>Si l'anomalie se vérifie pendant la phase initiale de l'allumage, attendez que le poêle atteigne la température idéale en ouvrant, si nécessaire, le contrôle d'admission d'air pour la combustion.</li> <li>Demander à un technicien de brancher le poêle au courant électrique.</li> </ol>



**En cas d'incendie dans la cheminée, retirer les braises et les bûches de l'équipement avec des pinces ou une pelle métallique, fermer le régulateur d'arrivée d'air et appeler les pompiers.** Les braises doivent être placées dans un récipient résistant au feu (seau métallique, ou en cas d'urgence, casserole, avec couvercle) et placé à l'extérieur de l'habitation.



**Si votre équipement est ventilé et qu'il y a une panne de courant, vous devez fermer le régulateur d'arrivée d'air et ne pas remplir votre équipement de bois de chauffage tant que le courant n'est pas rétabli.**

**ÍNDICE**

1. Notas importantes.....	22
2. Instrucciones de instalación.....	23
2.1. Características técnicas y de seguridad.....	23
2.2. Dimensiones y seguridad.....	24
2.3. toma de aire.....	25
2.4. Conexión a corriente eléctrica.....	25
2.5. Chimenea y tubo de humos.....	25
3. Instrucciones de uso.....	26
3.1. Combustibles - leña.....	26
3.2. Puesta en marcha.....	27
3.3. Reabastecimiento de leña.....	27
3.4. Utilizar el aparato.....	28
3.5. Apertura de la puerta.....	28
3.6. Sistema de ventilación.....	28
3.7. Limpieza y mantenimiento.....	28
3.8. Piezas de repuesto y modificaciones.....	29
4. Opciones.....	29
5. Garantía.....	30
6. Resolución de problemas.....	31
7. Registro de mantenimiento.....	42

**1. NOTAS IMPORTANTES**



Antes de instalar y utilizar su equipo FLAMEBOX, debe leer atentamente este manual y conservarlo para futuras consultas.



La instalación del equipo, la conexión eléctrica, el mantenimiento general y la eventual sustitución de piezas debe ser realizado por personal técnico autorizado y debidamente cualificado.



Se recomienda que la prueba (primer fuego) del equipo sea realizada por el instalador, para poder certificar el buen funcionamiento de la estufa y una correcta evacuación de humos.



Todas las regulaciones locales, estándares nacionales y europeos (en hogares en Europa) deben observarse al instalar y utilizar el aparato.



Mantenga cualquier elemento o superficie inflamable al menos a un metro (100 cm) de distancia de la estufa.



Si la estufa se instala con el módulo Stand (soporte de pared), es obligatorio que esté al menos a 40cm del suelo y nunca sobre una superficie o material combustible.

## CERTIFICADO DE CONFORMIDAD

A **FLAMEBOX®** declara que todos los modelos CUBEBOX NEO cumplen con los requisitos, normas generales y específicas de seguridad.

Fabricante	Flamebox, Lda. Rua Nova, 235 2415-185 Regueira de Pontes. Leiria, Portugal Tel. +351 244 235 000 email. info@flamebox.pt
Clasificación	Aparato de calefacción por combustible sólido
Certificación según normas	EN 13240 ; prEN 16510-1
Entidad responsable de las pruebas	CATIM - Centro de Apoio Tecnológico à Indústria Metalomecânica Rua dos Plátanos, 197, 4100-414 Porto, Portugal

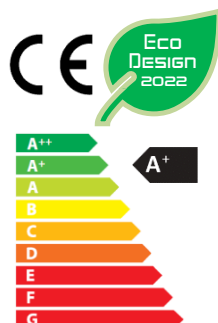

## 2. INSTRUCCIONES DE INSTALACIÓN

### 2.1. CARACTERÍSTICAS TÉCNICAS Y DE SEGURIDAD

Flamebox®	CUBEBOX 7 NEO	CUBEBOX 8 NEO	CUBEBOX 10 NEO
Rendimiento - $\eta$ (%)	81	83	86
Eficiencia Energética Estacional - $\eta_S$ (%)	71	72	75
Potencia Nominal (kW)	7,4	7,9	8,8
Potencia Máxima (kW)	14	17	20
Consumo Médio (kg/h)	2	2,2	2,4
Ventilación - Cons. Eléctrico (W)	0 / 42	0 / 60	0 / 60
Ventilación (m <sup>3</sup> /h)	0 / 190	0 / 344	0 / 344
Peso (kg)	155	169	198
Peso c/ Embalaje (kg)	163	178	208
CO @ 13% O <sub>2</sub> (%)	0,11	0,11	0,10
NOx @ 13% O <sub>2</sub> (mg/m <sup>3</sup> )	44	40	32
OGC @ 13% O <sub>2</sub> (mg/m <sup>3</sup> )	85	89	96
PM @ 13% O <sub>2</sub> (mg/m <sup>3</sup> )	38	39	40
Salida de Masa de Humo (g/s)	6,15	6,95	8,55
Temperatura de Humos (°C)	259	231	176
Tiro Mínimo - Máximo (Pa)	11-13	11-13	11-13
Combustible Recomendado	Leña (32 cm)	Leña (34 cm)	Leña (38 cm)
Carga Máxima Autorizada (kg)	3,5	4	5
Certificaciones	EN 13240 ; prEN 16510-1		
Etiqueta Energética			
Distancia Mínima de Seguridad - Frontal	1000 mm	1000 mm	1000 mm
Distancia Mínima de Seguridad - Lateral	500 mm	500 mm	500 mm
Distancia Mínima de Seguridad - Trasera	500 mm	500 mm	500 mm
Distancia Mínima de Seguridad - Fondo	400 mm	400 mm	400 mm

**Atención:** Lea atentamente las Notas Importantes del Capítulo 1 y las instrucciones de Puesta en Marcha (3.2) del Capítulo 3.

## 2.2. DIMENSIONES Y SEGURIDAD

### CUBEBOX NEO

Vista frontal

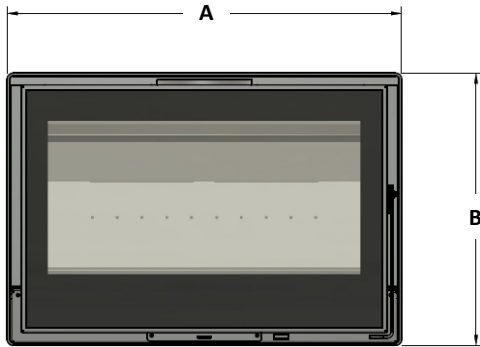

Vista trasera

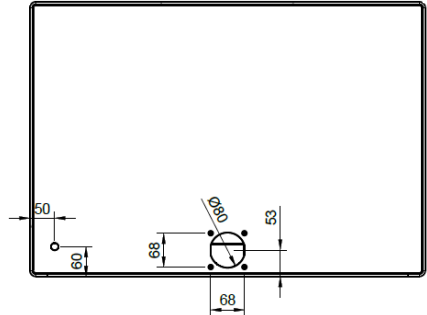

Vista superior

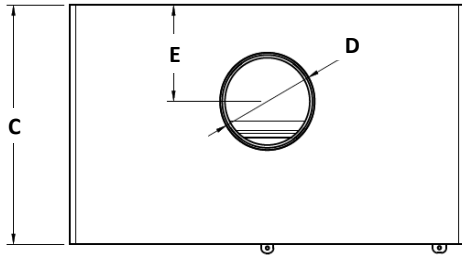

Vista inferior

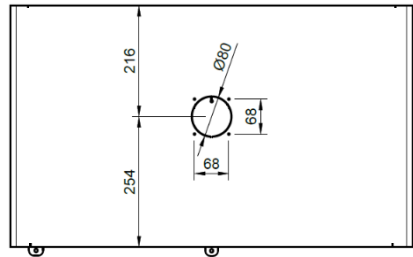

Medidas en milímetros	CUBEBOX 7 NEO	CUBEBOX 8 NEO	CUBEBOX 10 NEO
<b>A</b>	696	796	996
<b>B</b>	552	552	552
<b>C</b>	470	470	470
<b>D</b>	$\text{Ø}150$	$\text{Ø}180$	$\text{Ø}200$
<b>E</b>	205	189.5	189.5



**Antes de proceder con la instalación del equipo, primero debe leer atentamente todo el manual de instrucciones y prestar especial atención a las precauciones de seguridad.**

El sitio de instalación debe respetar algunas condiciones básicas para garantizar su seguridad y el buen funcionamiento del equipo, a saber, debe soportar el peso del equipo, más los demás materiales a instalar

### 2.3. TOMA DE AIRE

Los equipos Flamebox vienen preparados de fábrica para que puedas utilizar tanto el aire de la habitación como el aire exterior para alimentar la combustión. Si tiene la intención de utilizar el aire de la habitación, no es necesario que realice ninguna modificación en la preparación que viene de serie. Si utiliza una toma de aire externa para la combustión, la conexión a la estufa se puede realizar tanto en el enchufe debajo de la máquina como en el que está en la parte trasera. La conexión tiene un diámetro de 80 mm y el conector de acero inoxidable se suministra con el equipo. En este caso, debe utilizar la pieza de sellado de entrada de aire frontal (Fig. 1) y aplicarla al regulador de entrada de aire (Fig. 2).

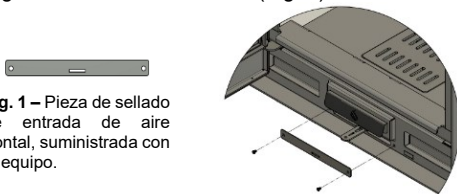

**Fig. 1** – Pieza de sellado de entrada de aire frontal, suministrada con el equipo.

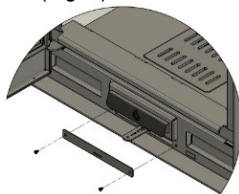

**Fig. 2** – Retire los tornillos; coloque la pieza de sellado y vuelva a apretar los tornillos.

Si el lugar de instalación no permite la entrada directa de aire del exterior al aparato, se debe equipar la estancia con una rejilla de entrada de aire exterior que tenga una superficie mínima de 50 cm<sup>2</sup>, en un lugar despejado. Si la vivienda dispone de VMC (ventilación mecánica controlada), la citada rejilla de entrada de aire debe tener como mínimo 80 cm<sup>2</sup>.

Si se instala en una habitación donde hay otros equipos de combustión, se debe considerar una toma de aire adicional para garantizar el correcto funcionamiento de ambos equipos.

No se recomienda instalar este equipo en un dormitorio o baño, así como en un área de preparación de alimentos que cuente con un extractor/aspirador de alta potencia.

### 2.4. CONEXIÓN A CORRIENTE ELÉCTRICA

Si no está disponible en el sitio, se debe proporcionar un suministro eléctrico (CA 230-240 V ~ 50 Hz) y una conexión a tierra de acuerdo con las regulaciones.

#### ESQUEMA ELÉCTRICO DEL SISTEMA DE VENTILACIÓN

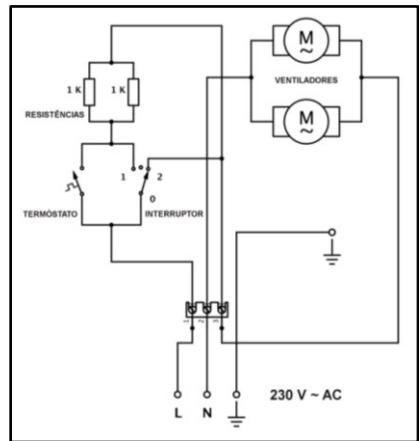

**Fig. 3**

### 2.5. CHIMENEA Y TUBO DE HUMOS

**En la instalación se debe tener en cuenta la futura necesidad de limpieza del conducto y mantenimiento del equipo.** Es imprescindible que la chimenea existente o la que se vaya a instalar cumpla con la normativa y así garantizar el correcto funcionamiento del aparato.

Está prohibida la conexión directa de la salida de humos de la estufa a un conducto de aluminio, fibrocemento u otro material inadecuado. Recomendamos el uso de conductos de acero inoxidable o de acero inoxidable de doble pared con un espesor suficiente para garantizar una buena resistencia a la temperatura y la corrosión. El conducto, en toda su longitud hasta la chimenea, debe tener una longitud **mínima de 4 metros** (400 cm) y debe estar alejado de materiales combustibles en su totalidad o, en su defecto, debe

estar debidamente aislado. El conducto no puede tener desviaciones de más de 45° con respecto a la vertical, y cada curva requiere un aumento de 50 cm de longitud. La longitud de la chimenea debe ser la adecuada para **garantizar un tiro mínimo de 12 Pa.**

El conducto de humos debe mantener el mismo diámetro desde la salida de la estufa hasta la chimenea, y su peso no debe ser soportado por la estufa. El conducto debe ser independiente y exclusivo de un solo equipo; debe estar completamente despejado y limpio antes de instalar la estufa.

La chimenea de mampostería u otro material equivalente deberá ser preferiblemente circular, de unos 20 cm de diámetro, o en su defecto de 20x20 cm. Si la medida interna del conducto es mayor, se debe intubar completamente. Una sección demasiado grande reduce el tiro, provoca un enfriamiento rápido de los humos, lo que provoca condensación y formación de alquitrán. Una sección demasiado pequeña del conducto impide una evacuación suficiente de los humos y puede provocar su retorno a las entradas de aire de la estufa (y posible salida de humos al ambiente). La chimenea debe ser estanca al humo (preste atención a la unión de los materiales), impermeable a la intemperie para evitar la entrada de agua en la chimenea y resistente a los choques mecánicos.

La forma de la chimenea en el techo debe favorecer la salida de humos, incluso en condiciones de viento. Este debe tener una salida correspondiente a por lo menos el doble del diámetro del conducto. En caso de problemas de reflujo, donde se hayan cumplido todas las condiciones necesarias para el correcto funcionamiento de la chimenea, se deberá instalar un dispositivo anti-viento. Debes asegurarte de que la chimenea impida la entrada de lluvia.

La chimenea debe estar **1 metro por encima del punto más alto** del techo u otros edificios y obstáculos dentro de un radio de 8 a 10 metros. Si la chimenea está cerca de otras, deben tener una diferencia de altura de unos 50 cm entre ellas, disponiéndose en forma de escalera. **No está permitido instalar el aparato en una chimenea compartida.**

### **3. INSTRUCCIONES DE USO**

Deben observarse las reglamentaciones y normas locales, nacionales y europeas relativas al uso de este aparato.

**Lea el Capítulo 2 (2.2 y 2.3):** Seguridad y requisitos de admisión de aire.

**Lea el Capítulo 6:** Resolución de problemas.

#### **3.1. COMBUSTIBLES - LEÑA**



Su equipo Flamebox no es un incinerador y como tal, para su funcionamiento normal, sólo debe utilizar leña seca con un nivel de humedad inferior al 20%. Para obtener este nivel de humedad/secado, la madera debe ser cortada y partida, y después de un período de exposición a la intemperie, almacenada en un lugar ventilado, por un período mínimo de 6 a 12 meses para madera blanda y de 12 a 24 meses, para maderas duras. Es importante mencionar que en Portugal usamos el término "leña seca" para identificar leña no verde y leña con poca humedad. Son características distintas, la leña verde proviene de árboles que han sido talados recientemente y por lo tanto no es apta para la quema; a su vez, la leña de bajo contenido de humedad es la leña de árboles que han sido cortados durante varios meses (o años) y que, después de partir, han sido sometidos a un período de secado natural (como se describe anteriormente) y protegidos de la intemperie. Es esta leña la que debes utilizar en tu equipamiento, aunque en el mercado difícilmente encontrarás leña con un contenido de humedad inferior al 30 %. Por ello, te recomendamos comprar la leña con unos meses de antelación y dejarla secar en un lugar aireado sin que esté en contacto directo con el suelo.

La leña verde o húmeda produce una cantidad mucho mayor de residuos en la chimenea y libera vapor de agua que favorece la corrosión de los componentes metálicos de la estufa. Los daños causados por el uso de madera verde y/o húmeda no están cubiertos por la garantía (ver capítulo 5 - Garantía).

Recomendamos el uso de maderas duras (haya, fresno, alcornoque, roble, encina), y para la iluminación se pueden utilizar maderas blandas para facilitar el encendido. El tamaño de leña recomendado es el indicado en el Capítulo 2, en las Características Técnicas, y el tamaño máximo autorizado es de 40cm, 45cm y 50cm, para CUBEBOX 7 NEO, 8 NEO y 10 NEO, respectivamente. El diámetro máximo permitido para la leña es de 15 cm.

No se debe utilizar madera tratada, barnizada o pintada, ni aglomerados de madera, ni siquiera en pequeñas cantidades, ya que el resultado de su quema es muy contaminante y produce residuos.

Tampoco se recomienda el uso de madera resinosa (pino), pero si no hay alternativa, se aconseja mezclarla con madera dura.

 No está permitido en contra de las condiciones de garantía o uso o adaptación del equipo para la quema de otros combustibles (por ejemplo, combustible líquido, aceite, pellets, plásticos o carbón) de lo contrario leña.

 **En caso de incendio en la chimenea, retire las brasas del equipo, cierre el regulador de entrada de aire y llame a los bomberos.**

### 3.2. PUESTA EN MARCHA

 Antes de iniciar el primer fuego, asegúrese de que no haya objetos extraños dentro de la estufa o en el cajón de cenizas, es decir, el manual de instrucciones, garantía, guante y otros accesorios suministrados con el equipo. También debes asegurarte de que las pegatinas adheridas al cristal (por ejemplo, de eficiencia energética) se hayan retirado correctamente.

 El primer fuego debe realizarse en un momento en que se pueda airear la casa. Sobre todo, en el primer encendido, y tras unos minutos de fuego, notará la existencia de una niebla y un olor característico de la estabilización química de la pintura por la acción del calor. Este es un proceso normal de secado final y endurecimiento de la pintura de alta temperatura de su equipo. La sala donde se instale el equipo debe estar bien ventilada.

Para iniciar el fuego, abra el regulador de entrada de aire a la posición completamente abierta (tire hacia el usuario). Con la puerta del aparato abierta, coloque alternativamente algunos trozos de madera (delgada) en la parte inferior del aparato. Debes asegurarte de que solo utilizas leña seca y que al colocarla has dejado suficiente espacio para una buena oxigenación. Coloque un encendedor y algunas virutas de madera encima de la leña. Cabe señalar que al encender la carga máxima no debe exceder los 2 kg de leña. Con la ayuda de un fósforo largo o un encendedor, enciende el encendedor. Puedes, si las condiciones meteorológicas son bastante adversas (mucho frío, niebla, nieve, viento fuerte o lluvia), utilizar una hoja de periódico arrugada en forma de bola, cerca del encendedor, para generar rápidamente una masa de calor que crea un flujo de aire ascendente en el conducto. Luego, incline la puerta y no la cierre por completo (durante unos minutos). Esta distancia

debe ser la justa para una pequeña toma de aire que, por un lado, evite que se forme condensación en el cristal y, por otro lado, no permita la salida de humo. Dependiendo de la madera que se utilice y de las características de la chimenea, así como de las condiciones climáticas, esta fase inicial de encendido puede durar de 3 a 15 minutos. Cuando la leña esté bien iluminada, puede cerrar la puerta por completo con la palanca de cierre.

Durante el resto del tiempo de fuego, la puerta de la estufa debe permanecer cerrada, excepto para repostar el aparato.

El regulador de aire debe cerrarse gradualmente, desde la apertura inicial al 100% hasta aproximadamente el 30% del recorrido (empuje hacia el dispositivo).

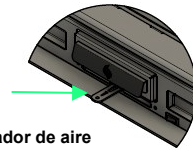





Fig. 4 – Regulador de aire

 El aparato en funcionamiento alcanza altas temperaturas, por lo que se debe tener especial cuidado en su manipulación y uso para evitar quemaduras.

### 3.3. REABASTECIMIENTO DE LEÑA

 Antes de volver a llenar el aparato, asegúrese de que no haya ningún dispositivo de extracción (extractor de vapor de cocina o baño) en funcionamiento que pueda provocar una salida de humo al abrir la puerta.

Cuando la base del aparato está en llamas, es posible rellenarlo con leña. Para ello, debes abrir la puerta con cuidado, para no quemarte y también para no crear una corriente de aire que provoque la salida de humo. Luego, y si es necesario, utilizando el guante provisto, coloque (sin tirar) la leña dentro del aparato y finalmente cierre la puerta.

 La carga de leña de repostaje debe respetar los límites máximos de carga autorizados (ver capítulo 2 – Características Técnicas y de Seguridad).

Si nota que después de colocar la leña es necesario ajustar el regulador de aire, puede abrir temporalmente la entrada de aire (tirar del regulador hacia el usuario) y unos minutos después ajustarlo a la posición más conveniente: más abierto genera más potencia y además tiene un mayor consumo de leña, en sentido contrario, al

reducir la apertura, se consigue una reducción de la combustión y, por tanto, un menor consumo de leña.

### 3.4. UTILIZAR EL APARATO

Este aparato es de combustión intermitente. La puerta debe mantenerse siempre cerrada, abriéndola únicamente durante las recargas, para evitar fugas de humo.

### 3.5. APERTURA DE LA PUERTA

 Puede utilizar la herramienta proporcionada para abrir la puerta insertando la punta de la herramienta en el orificio de la manija de la puerta. Tire de la manija hacia usted y hacia arriba para abrir la puerta. Proceda a la inversa para cerrarla.

### 3.6. SISTEMA DE VENTILACIÓN

Si su aparato está equipado con un sistema de ventilación forzada, el sistema de ventilación se ajusta mediante un interruptor de 3 posiciones ubicado en la parte inferior del equipo, en el lado derecho del cenicero. Para acceder al interruptor, abra la puerta del aparato.

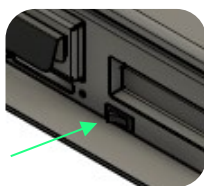

Fig. 5 – Selector de ventilación

Los posibles ajustes son:

**Posición 0:** Arranque del ventilador activado por termostato. El sistema de ventilación se activa cuando la estufa alcanza los 50°C en la zona del termostato. Si lo desea, siempre puede utilizar esta posición, ya que el ventilador se enciende y se apaga en función de la temperatura.

**Posición 1:** Arranque manual del ventilador a velocidad 1 (estándar).

**Posición 2:** Arranque manual del ventilador a velocidad 2 (máxima).

Las velocidades 1 y 2 son manuales y si se seleccionan se activan siempre hasta que se desactivan de nuevo (independientemente de que haya o no hoguera).

No es posible apagar el ventilador hasta que la temperatura descienda por debajo de los 45°C en la zona del termostato.

 Si experimenta un corte de energía prolongado durante el período en que el aparato está en funcionamiento, debe cerrar las tomas de aire de su estufa (empujar el regulador de aire hacia el aparato) y dejar que el fuego se apague naturalmente.

¡Nunca apague el fuego con agua!

### 3.7. LIMPIEZA Y MANTENIMIENTO

Su aparato necesitará una limpieza regular y un mantenimiento periódico para garantizar el mejor rendimiento y condiciones de operación seguras.

**Cenizas** - si usa el aparato a diario, es posible que deba limpiar el cajón de cenizas diaria o posiblemente semanalmente (dependiendo de la cantidad de horas diarias de uso). Las cenizas deben retirarse antes de iniciar un nuevo fuego, cuando el fuego esté completamente apagado y no queden brasas en el cenicero. Si hay brasas, o la ceniza aún no está completamente fría, se debe verter en un recipiente metálico y nunca en un cubo de basura doméstico (¡alto riesgo de incendio!).

Si sabe que no va a utilizar el aparato durante algunos días o semanas, debe retirar completamente la ceniza de la parte inferior del aparato y del cenicero, para una mejor conservación de su equipo. Puede, después de esta limpieza, proceder a aplicar un spray de protección de metales contra la oxidación y la corrosión, para aplicar solo en las partes metálicas internas y no en las cerámicas.

**Vidrio** - el vidrio solo debe limpiarse cuando el aparato está apagado y completamente frío. Para ello deberá aplicar el producto de limpieza sobre un paño y limpiar los cristales, evitando tocar las partes metálicas para no manchar la pintura ni dañarlas. No es necesario limpiar el vidrio a diario, solo cuando obstruye la vista del fuego. Generalmente, siguiendo los pasos descritos para encender el fuego y utilizando la leña recomendada se mantendrá el cristal limpio durante mucho tiempo. Cabe señalar que es posible realizar una limpieza pirolítica del equipo, incluido el vidrio, utilizando leña seca (no resinosa) y haciendo un buen fuego.

**Conducto de humos** - la chimenea debe ser limpiada por profesionales cualificados anualmente

durante la temporada de verano. Debe solicitar este mantenimiento a la empresa que instaló el equipo. Como se ha comentado, la mejor época para realizar este mantenimiento es durante el verano por dos motivos, el primero está relacionado con la mayor disponibilidad de técnicos en esta época del año y el segundo tiene que ver con que el verano ya ha pasado. período de anidación de las aves. Así, en caso de que las aves hayan depositado paja y otros residuos durante la limpieza de la chimenea, estos serán retirados.

Véase las figuras 6 a 8 - para acceder al conducto de humos por el interior del aparato, será necesario retirar primero (1º) el aparta leña, segundo (2º) las placas laterales de cerámica que recubren la cámara de combustión del equipo, luego (3º) quitar el canalón metálico junto con el deflector cerámico y por último, sacar los dos deflectores metálicos (4º).

Fig. 6 a 8

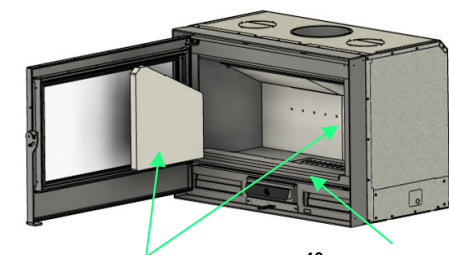

1º – Aparta leña

2º – Placas laterales

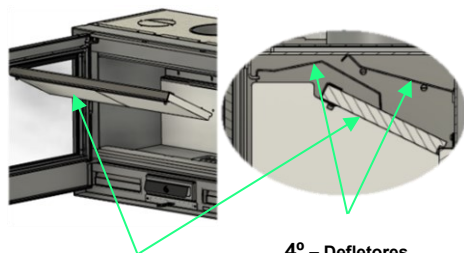

3º – Deflector cerámico

4º – Deflectores metálicos

Al final de la intervención, las piezas deben montarse en el orden inverso al de su desmontaje.

 Después de un período prolongado sin utilizar su aparato, y antes de ponerlo en

marcha, debe comprobar que no existe ninguna obstrucción en la chimenea.

### 3.8. PIEZAS DE REPUESTO Y MODIFICACIONES

Si necesita reemplazar alguna pieza de su equipo Flamebox, le recomendamos que use solo piezas originales. Puede comprar piezas originales a su instalador de Flamebox.

El uso de piezas no originales, así como modificaciones o alteraciones en el uso previsto del equipo Flamebox, anula la garantía. Por tanto, quedan prohibidas todas las modificaciones/alteraciones de los productos Flamebox que no estén previamente autorizadas por escrito por Flamebox.

### 4. OPCIONES

Flamebox tiene un conjunto de opciones que puede comprar desde su instalador de Flamebox.

**Controlador táctil** - Permite la regulación de la ventilación en 5 velocidades. Esta opción debe estar preinstalada de fábrica.



**Módulo RACK** – Leñero para colocar debajo de la estufa. Se suministra con pies regulables y placa interior de acero inoxidable. Está disponible para los modelos Cubebox 7, 8 y 10. Alto 38cm.



**Módulo RACK Vertical** – Leñero para fijar al lateral de la estufa. Se suministra con pies regulables y placa interior de acero inoxidable. Es compatible con los modelos Cubebox 7, 8 y 10 con RACK.



**Módulo FEET** – Base de soporte para fijar debajo de la estufa. Está disponible para los modelos Cubebox 7, 8 y 10. Alto 40cm.



**Módulo BENCH** – Base de apoyo para la estufa. Está disponible en medidas: 100cm, 120cm y 140cm. Alto 30cm.



**Módulo STAND** – Soporte de pared para suspender la estufa. Está disponible para los modelos Cubebox 7, 8 y 10.



## 5. GARANTÍA

Su equipo FLAMEBOX se beneficia de una garantía de **3 años** contra cualquier defecto de fabricación, tal y como define la legislación vigente. El periodo de garantía comienza con la fecha de compra del producto y asume que se utiliza de acuerdo con las instrucciones del manual.

El vidrio, las piezas de cerámica y los cordones/juntas de la estufa no están garantizados. Asimismo, las piezas en contacto directo con el fuego se consideran material de desgaste, como la parrilla de cenizas y el raíl metálico que soporta el deflector cerámico, por lo que su desgaste o deterioro no puede considerarse cubierto por la garantía.

La factura de compra que contiene la fecha de compra y el número de serie del equipo sirve como prueba de garantía, que debe activarse en el punto de venta.

Esta garantía se limita a la reparación o sustitución de piezas que resulten defectuosas durante el uso normal y excluye cualquier otro tipo de indemnización o compensación.



La garantía no se aplica a anomalías causadas por mala aplicación, mal uso, modificación o desmontaje de partes del equipo, desgaste por uso, quema de leña inadecuada, incluso leña con un contenido de humedad superior al permitido, o falta de mantenimiento. La garantía no cubre los daños causados por picos de tensión, rayos o mal tiempo.

## 6. RESOLUCIÓN DE PROBLEMAS

Anomalía	Posible causa	Solución
El aparato echa mucho humo y/o cuando abro la puerta veo que sale algo de humo.	<ol style="list-style-type: none"> <li>Leña verde o madera con demasiada humedad.</li> <li>Falta de aire para la combustión.</li> <li>Extractores o extractores de humo cercanos.</li> <li>Chimenea obstruida por suciedad.</li> <li>Deflector superior mal colocado.</li> <li>La chimenea no tiene las dimensiones y características necesarias.</li> </ol>	<ol style="list-style-type: none"> <li>Utilice leña seca (menos del 20 % de humedad).</li> <li>Abrir un poco más la entrada de aire comburente, o crear una entrada de aire exterior (si la casa está bien aislada).</li> <li>Apague la campana o abra una ventana/cree una entrada de aire exterior cerca de la campana/extractor.</li> <li>Realizar limpieza de chimeneas.</li> <li>Ajuste el deflector de acuerdo con las instrucciones.</li> <li>Realizar los trabajos necesarios para que la chimenea cumpla con los requisitos exigidos y así tenga un buen tiro de humos.</li> </ol>
El aparato calienta poco y/o tarda en calentarse.	<ol style="list-style-type: none"> <li>Leña verde o madera con demasiada humedad;</li> <li>Falta de aire para la combustión;</li> <li>Chimenea obstruida con suciedad;</li> </ol>	<ol style="list-style-type: none"> <li>Utilice leña seca (menos del 20 % de humedad).</li> <li>Abrir un poco más la entrada de aire comburente, o crear una entrada de aire exterior (si la casa está bien aislada).</li> <li>Realizar limpieza de la chimenea.</li> </ol>
El vidrio se ensucia mucho.	<ol style="list-style-type: none"> <li>Leña verde o madera con demasiada humedad.</li> <li>Chimenea obstruida por suciedad.</li> <li>Deflector superior mal colocado.</li> <li>Entrada de aire completamente cerrada.</li> </ol>	<ol style="list-style-type: none"> <li>Utilice leña seca (menos del 20 % de humedad).</li> <li>Limpia la chimenea.</li> <li>Ajuste el deflector de acuerdo con las instrucciones.</li> <li>Abra un poco la entrada de aire.</li> </ol>
Grietas en las piezas cerámicas	<ol style="list-style-type: none"> <li>Impactos causados por el lanzamiento de leña contra las piezas de cerámica durante el proceso de llenado o recarga de la estufa.</li> </ol>	<ol style="list-style-type: none"> <li>Evite tirar la leña dentro de lo aparato, más bien colóquela sobre las brasas o sobre la base de la estufa.</li> </ol>
El ventilador no funciona	<ol style="list-style-type: none"> <li>El selector de velocidad del ventilador está en modo automático (recomendado) pero el fuego no es lo suficientemente fuerte como para activar el termostato.</li> <li>La estufa no está conectada a la electricidad o no recibe electricidad (¡no haga fuego en estas condiciones!).</li> </ol>	<ol style="list-style-type: none"> <li>Si la anomalía se produce durante la fase inicial del fuego, esperar a que la estufa alcance la temperatura ideal, abriendo, si es necesario, el mando de entrada de aire para la combustión.</li> <li>Pida a un técnico que conecte la estufa a la corriente eléctrica.</li> </ol>



**En caso de incendio en la chimenea, retire las brasas y leños del equipo con unas tenazas o una pala de metal, cierre el regulador de entrada de aire y llame a los bomberos.** Las brasas deben colocarse en un recipiente resistente al fuego (balde metálico, o en caso de emergencia, cacerola, con tapa) y colocarse en el exterior de la habitación.



**Si su equipo es ventilado** y hay un corte o falla de energía, debe cerrar el regulador de entrada de aire y no recargar su equipo con leña hasta que se restablezca la energía.

**INDEX**

1. Important remarks.....32

2. Installation instructions.....33

    2.1. Technical data sheet and safety precautions .....33

    2.2. Dimensions and safety .....34

    2.3. Air intake .....35

    2.4. Electric connection .....35

    2.5. Chimney and smoke pipe .....35

3. User instructions .....36

    3.1. Fuels - firewood.....36

    3.2. Lighting a fire - instructions.....37

    3.3. Firewood refuel.....37

    3.4. Use of the stove .....37

    3.5. Door opening.....37

    3.6. Ventilation system .....38

    3.7. Cleaning and maintenance .....38

    3.8. Spare parts and modifications .....39

4. Optional extras.....39

5. Warranty .....40

6. Troubleshooting .....41

7. Maintenance record .....42

**1. IMPORTANT REMARKS**

 Before installing and using your FLAMEBOX equipment, you should carefully read this manual and keep it for future reference.

 Equipment installation, electrical connection, general maintenance, and possible replacement of parts must be carried out by authorized and duly qualified technical personnel.

 It is recommended that the test (first fire) of the equipment is carried out by the installer of the equipment, to be able to certify the proper functioning of the stove and a correct exhaustion of fumes.

 All local regulations, national and European standards (in homes in Europe) must be observed when installing and using the appliance.

 Keep any flammable element or surface at least one meter (100 cm) away from the stove.

 If the stove is installed with the Stand module (wall support), it is mandatory that it is at least 40cm above the ground and never on a surface or combustible material.



## CERTIFICATE OF CONFORMITY

**FLAMEBOX®** declares that all the stove models CUBEBOX NEO are produced according with the general and specific safety standards.

Manufacturer	Flamebox, Lda. Rua Nova, 235 2415-185 Regueira de Pontes. Leiria, Portugal Tel. +351 244 235 000 email. info@flamebox.pt
Classification	Room heaters fired by solid fuel
Applied Standards and Directives	EN 13240 ; prEN 16510-1
Test Institute	CATIM - Centro de Apoio Tecnológico à Indústria Metalomecânica Rua dos Plátanos, 197, 4100-414 Porto, Portugal

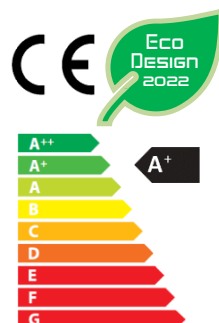

## 2. INSTALLATION INSTRUCTIONS

### 2.1. TECHNICAL DATA SHEET AND SAFETY PRECAUTIONS

Flamebox®	CUBEBOX 7 NEO	CUBEBOX 8 NEO	CUBEBOX 10 NEO
Efficiency - $\eta$ (%)	81	83	86
Seasonal Efficiency - $\eta_s$ (%)	71	72	75
Nominal Power (kW)	7,4	7,9	8,8
Maximum Power (kW)	14	17	20
Average Consumption (kg/h)	2	2,2	2,4
Ventilation - Power Consumption (W)	0 / 42	0 / 60	0 / 60
Ventilation (m <sup>3</sup> /h)	0 / 190	0 / 344	0 / 344
Weight (kg)	155	169	198
Weight With Packaging (kg)	163	178	208
CO @ 13% O <sub>2</sub> (%)	0,11	0,11	0,10
NOx @ 13% O <sub>2</sub> (mg/m <sup>3</sup> )	44	40	32
OGC @ 13% O <sub>2</sub> (mg/m <sup>3</sup> )	85	89	96
PM @ 13% O <sub>2</sub> (mg/m <sup>3</sup> )	38	39	40
Flue Gas Mass Flow (g/s)	6,15	6,95	8,55
Flue Gas Temperature (°C)	259	231	176
Draught: Minimum - Maximum (Pa)	11-13	11-13	11-13
Recommended Fuel	Wood (32 cm)	Wood (34 cm)	Wood (38 cm)
Maximum Fuel Loading (kg)	3,5	4	5
Certifications	EN 13240 ; prEN 16510-1		
Energy Label			
Safety Distance From - Front	1000 mm	1000 mm	1000 mm
Safety Distance From - Sides	500 mm	500 mm	500 mm
Safety Distance From - Back	500 mm	500 mm	500 mm
Safety Distance From - Bottom	400 mm	400 mm	400 mm

**Attention:** Carefully read the Important Notes in Chapter 1 and the Lighting a fire instructions (3.2) in Chapter 3.

## 2.2. DIMENSIONS AND SAFETY

### CUBEBOX NEO

Front view

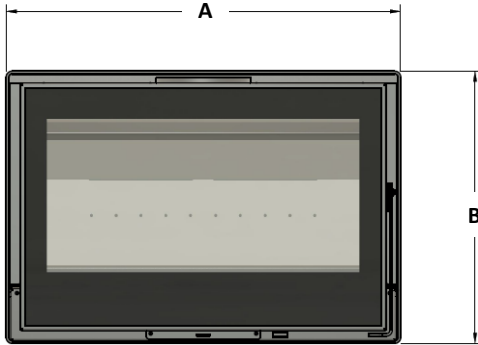

Back view

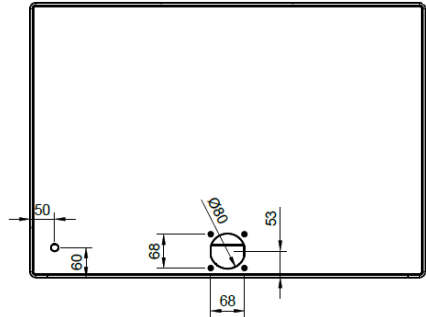

Upper view

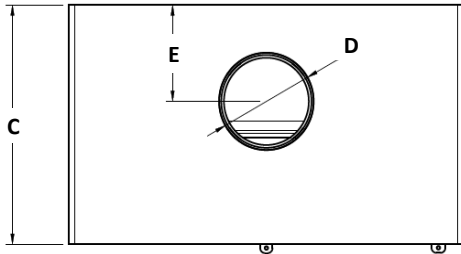

Bottom view

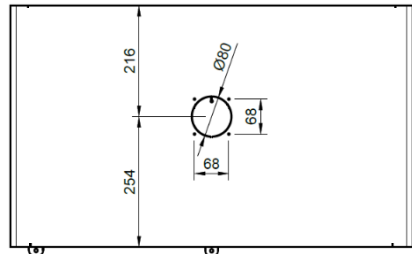

Sizes in millimetres	CUBEBOX 7 NEO	CUBEBOX 8 NEO	CUBEBOX 10 NEO
A	696	796	996
B	552	552	552
C	470	470	470
D	Ø150	Ø180	Ø200
E	205	189.5	189.5

**Before proceeding with the installation of the equipment, you must first carefully read the entire instruction manual and pay special attention to safety precautions.**

The installation site must respect some basic conditions to guarantee its safety and the proper functioning of the equipment, namely it must support the weight of the equipment, plus the other materials to be installed.

### 2.3. AIR INTAKE

Flamebox insets and stoves are developed in a way that at the installation site you can decide which air intake you will use, room air or external air to feed combustion. If you intend to use room air, you don't need to make any modifications to the preparation that comes standard. If you use an external air intake for combustion, the connection to the appliance can be made through the socket underneath the machine or using the one at the rear. The connection has a diameter of 80mm, and the stainless-steel connector is supplied with the equipment. In this case, you must use the front air inlet sealing piece (Fig. 1) and apply it to the air inlet regulator (Fig. 2).

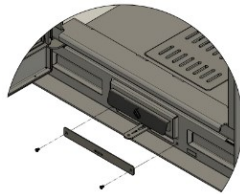
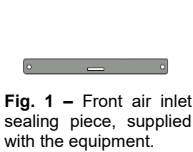

If the installation place does not allow direct admission of air from the outside to the appliance, the room must be equipped with an outside air inlet grille that has a minimum area of 50 cm<sup>2</sup>, in an unobstructed area. If the house has VMC (controlled mechanical ventilation), the air inlet grille must be at least 80 cm<sup>2</sup>.

If it is installed in a room where there is other burning equipment, an additional air intake must be considered to ensure the proper functioning of both equipment.

It is not recommended to install this equipment in a bedroom or bathroom, as well as in a food preparation area that has a high-power extractor/hood.

### 2.4. ELECTRIC CONNECTION

If not available on site, an electrical supply (AC 230-240 V ~ 50 Hz) and an earth connection must be provided in accordance with regulations.

#### ELECTRIC CIRCUIT - VENTILATION SYSTEM

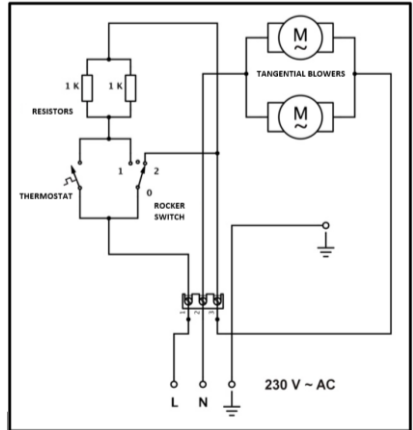

Fig. 3

### 2.5. CHIMNEY AND SMOKE PIPE

**Before the installation of your appliance, the future need for cleaning the duct and maintenance must be considered.** It is essential that the existing chimney or the one to be installed complies with the regulations and thus guarantees the proper functioning of the appliance.

Direct connection of the stove's smoke outlet to a duct made of aluminium, fibre cement or other unsuitable material is prohibited. We recommend the use of stainless steel or double-walled stainless-steel duct that is thick enough to guarantee good resistance to temperature and corrosion. The duct, along its entire length up to the chimney, must be **at least 4 meters** (400 cm) and must be away from combustible materials along its entire length or, if this is not possible, it must be properly insulated. The duct cannot have deviations of more than 45 ° in relation to the vertical, and each curve requires an increase of 50 cm in length. **The chimney length must be adequate to guarantee a minimum draft of 12 Pa.**

The smoke duct must maintain the same diameter from the stove outlet to the chimney top, and its weight must not be supported by the stove. The duct

must be independent and exclusive to a single equipment; must be completely clear and clean before installing the stove.

The masonry chimney or other equivalent material should preferably be circular, about 20cm in diameter, or alternatively, it should be 20x20 cm. If the existing duct is oversized, it must be fully intubated. When there is a too large section, the draft is reduced, causes rapid cooling of the fumes, and consequently: condensation and tar formation. If the duct is too narrow, it will prevent sufficient evacuation of the smoke and can lead to its return to the air inlets of the stove (and possible smoke exit into the room).

The chimney must be smoke-tight (pay attention to the joining of materials), impermeable to the weather to prevent water from entering the chimney, and resistant to mechanical shocks.

The shape of the roof outlet must promote the escape of smoke, even in the event of wind. The chimney must have an outlet corresponding to at least twice the diameter of the duct. In cases of backflow problems, where all the conditions necessary for the chimney to work properly have been observed, an anti-wind device must be installed. You must make sure that the chimney prevents the entry of rain. The chimney should be **1 meter above the highest point on the roof** or other buildings and obstacles within a radius of 8 to 10 meters. If the chimney is close to others, they must have a difference in height of about 50 cm between them, being arranged in the form of a ladder. **It is not allowed to install the appliance in a shared chimney.**

### 3. USER INSTRUCTIONS

Local, national, and European regulations and standards regarding the use of this appliance must be observed.

**Read Chapter 2 (2.2 and 2.3):** Safety and air intake requirements.

**Read Chapter 6:** Troubleshooting.

#### 3.1. FUELS - FIREWOOD

 Your Flamebox equipment is not an incinerator and as such, for normal operation, you should only use dry wood with a humidity level of less than 20%. To obtain this level of humidity/drying, the wood must be cut and split, and after a period of exposure to the weather,

stored in an airy shelter, for a minimum period of 6 to 12 months for soft wood and 12 to 24 months. for hardwoods. It is important to mention that in Portugal we use the term “dry firewood” to identify non-green firewood and firewood with low humidity. They are distinct characteristics, green firewood comes from trees that have been cut recently and therefore is unsuitable for burning; in turn, low-moisture firewood is firewood from trees that have been cut for several months (or years) and that, after splitting, have been subjected to a natural drying period (as described above) and kept from the weather. It is this firewood that you should use in your equipment, although on the market you will hardly find firewood with a moisture content of less than 30%. Therefore, we recommend that you purchase the firewood a few months in advance and allow it to dry in an airy place without being in direct contact with the ground.

Green or damp wood produces a much higher amount of residue in the chimney and releases water vapor that promotes corrosion of the metal components of the stove. Damage caused by using green and/or damp wood is not covered by the warranty (see Chapter 5 - Warranty).

We recommend the use of hard wood (beech, ash, cork oak, oak, holm oak), and for lighting you may use soft wood to facilitate ignition. The recommended size of firewood is that shown in Chapter 2, in the “Technical Characteristics”, and the maximum authorized size is 40 cm, 45cm and 50cm, for CUBEBOX 7 NEO, 8 NEO and 10 NEO, respectively. The maximum diameter allowed for firewood is 15cm.

You should not use treated, varnished, or painted wood, or wood agglomerates, even in small quantities, since the result of burning these is very polluting and produces residues. The use of resinous wood (pine) is also not recommended, but if there is no alternative, we advise you to mix it with hard wood.





The use or adaptation of the equipment to burn other fuels (eg liquid firelighter, oil, pellets, plastics or charcoal) other than firewood is not authorized and violates the warranty conditions.



**In case of chimney fire, remove the embers from the equipment, close the air baffle and call the fire department.**

### 3.2. LIGHTING A FIRE - INSTRUCTIONS

 Before starting the first fire, make sure that there are no foreign objects inside the stove or in the ash drawer, namely the instruction manual, warranty, glove and other accessories supplied with the equipment. You should also make sure that the stickers stuck to the glass (energy efficiency for example) have been properly removed.

 The first fire should be carried out at a time when the house can be aired. Especially on the first lighting, and after a few minutes of fire, you will notice the existence of a fog and an odor characteristic of the chemical stabilization of the paint by the action of the heat. This is a normal process of final drying and hardening your equipment's high temperature paint. The room where the equipment is installed must be well ventilated.

To start the fire, open the air inlet baffle to the full open position (pull towards the user). With the appliance door open, alternately place a few pieces of (thin) wood on the bottom of the appliance. You must ensure that you only use dry wood and that when placing it you have left enough space for good oxygenation. Place a firelighter and some wood chips on top of the firewood. It should be noted that at lighting the maximum load must not exceed 2 kg of firewood. With the help of a long match or lighter, light the lighter. You can, if the weather conditions are quite adverse (very cold, fog, snow, strong winds, or rain), use a sheet of newspaper crumpled in the shape of a ball, close to the firelighter, to quickly generate a mass of hot air that creates upward airflow in the duct. Then lean the door and do not close it completely (for a few minutes). This distance should be just enough for a small air intake that, on the one hand, prevents condensation from forming on the glass and, on the other hand, does not allow smoke to escape. Depending on the wood being used and the characteristics of the chimney, as well as the weather conditions, this initial lighting phase may take 3 to 15 minutes. When the wood is well lit, you can then close the door completely, using the closing lever.

During the rest of the fire time, the stove door must remain closed, except for refueling the appliance.

The air baffle should be gradually closed, from the initial opening at 100 % to about 30 % of the travel (push towards the device).

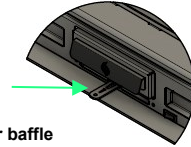





Fig. 4 – Air baffle

 The appliance in operation reaches high temperatures, so special care must be taken when handling and using it to avoid burns.

### 3.3. FIREWOOD REFUEL

 Before refilling the appliance, make sure that there is no extraction device (kitchen or bathroom steam extractor) in operation that could cause smoke to escape when the door is opened. When there is only a bed of embers on the bottom the appliance is on fire, it is possible to refill it with firewood. To do this, you must open the door carefully, so as not to burn yourself and also not to create a draft that causes smoke to escape. Then, and if necessary, using the glove provided, place (without throwing) the wood inside the appliance and finally close the door.

 When refueling, the maximum authorized load limits of firewood must be respected (see Chapter 2 - "Technical Data Sheet and Safety Precautions).

If you notice that after placing the wood there is a need to adjust the air regulator, you can temporarily open the air inlet (pull the regulator towards the user) and a few minutes later adjust it to the most convenient position: more open generates more power and also has a higher consumption of firewood, in the opposite direction, when you reduce the opening, you will achieve a reduction in combustion and therefore, a lower consumption of firewood.

### 3.4. USE OF THE STOVE

This is an intermittent combustion appliance. The door should always be kept closed, opening it only during refills, to avoid smoke leaks.

### 3.5. DOOR OPENING

You can use the tool provided to open the door by inserting the tip of the tool into the hole in the door handle. Pull the handle towards you and up to open the door. Proceed in reverse to close it.

### 3.6. VENTILATION SYSTEM

If your appliance is equipped with a forced ventilation system, the ventilation system is adjusted using a 3-position switch located at the bottom of the equipment, on the right side of the ash drawer. To access the switch, open the appliance door.

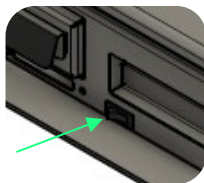

Fig. 5 – Ventilation switch

Possible adjustments are:

**Position 0:** Thermostat-activated fan start. The ventilation system is activated when the stove reaches 50°C in the thermostat zone. If you wish, you can always use this position, as the fan switches on and off depending on the temperature.

**Position 1:** Manual fan start at speed 1 (standard).

**Position 2:** Manual fan start at speed 2 (maximum). Speeds 1 and 2 are manual and if selected are always activated until deactivated again (regardless of whether the fire is on).

It is not possible to turn off the fan until the temperature drops below 45°C in the thermostat area.



If you experience a prolonged power outage during the period in which the appliance is in operation, you must close the air intakes of your stove (push the air regulator towards the appliance) and let the fire go out naturally. Never put out the fire with water!

### 3.7. CLEANING AND MAINTENANCE



Your appliance will need regular cleaning and periodic maintenance to ensure the best performance and safe operating conditions.

**Ash** - If you use the appliance daily, you may need to clean (leak) the ash drawer on a daily or possibly weekly basis (depending on the number of daily hours of use). Ashes should be removed before starting a new fire, when the fire is completely out and there are no embers in the ashtray. If there are embers, or the ash is not yet completely cold, it

should be poured into a metal container and never into a household waste bucket (high risk of fire!).

If you know that you will not be using the appliance for a few days or weeks, you should completely remove the ash from the bottom of the appliance and the ash drawer, to better preserve your equipment. After this cleaning, you can proceed to apply a metal protection spray against oxidation and corrosion, to be applied only to the internal metallic parts and not to the ceramic ones.

**Glass** – The glass should only be cleaned when the appliance is off and completely cold. To do this, apply the cleaning product to a cloth and clean the glass, avoiding touching the metal parts so as not to stain the paintwork or damage them. There is no need to clean the glass daily, but only when it obstructs the view of the fire. Generally, following the steps described for starting the fire and using the recommended firewood will keep the glass clean for a long time. It should be noted that it is possible to carry out a pyrolytic cleaning of the equipment, including the glass, using dry wood (not resinous) and making a good fire.

**Chimney flue** - The chimney flue must be cleaned by qualified professionals annually during the summer season. You should request this maintenance from the company that installed the equipment. As mentioned, the best time to carry out this maintenance is during the summer for two reasons, the first is related to the greater availability of technicians at this time of year and the second has to do with the fact that the summer has already passed. nesting period of birds. Thus, if straw and other residues have been deposited by the birds during the chimney cleaning, they will be removed.

See Fig. 6 to 8 - To access the smoke duct through the interior of the appliance, it will be necessary to remove first (1<sup>st</sup>) the wood retainer, second (2<sup>nd</sup>) the ceramic side plates that cover the combustion chamber of the equipment, then (3<sup>rd</sup>) remove the metallic support together with the ceramic deflector and finally, remove the two metallic deflectors (4<sup>th</sup>).

Fig. 6 to 8

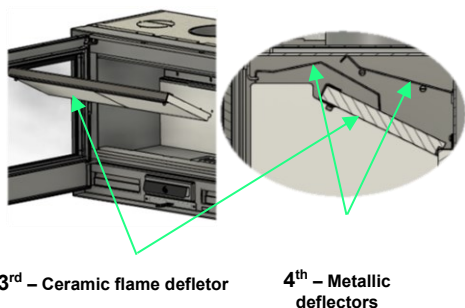
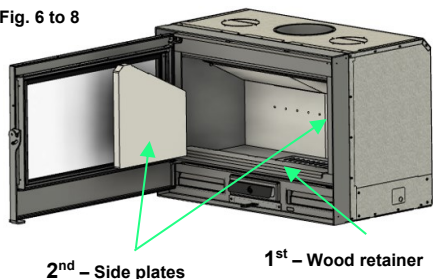

At the end of the intervention, the parts must be assembled in the reverse order of their removal.

After a prolonged period without using your appliance, and before starting it again, you must check if there is no obstruction in the chimney.

### 3.8. SPARE PARTS AND MODIFICATIONS

If you need to replace any part of your Flamebox equipment, we recommend that you only use original parts. You can purchase original parts from your Flamebox installer.

The use of non-original parts, as well as modifications or alterations to the intended use of Flamebox equipment, voids the warranty. Therefore, all modifications to Flamebox products that are not previously authorized in writing by Flamebox, are prohibited.

## 4. OPTIONAL EXTRAS

Flamebox has a set of options that you can purchase from your Flamebox installer.

**Touch controller** - Allows ventilation regulation in 5 speeds. This option must be pre-installed at the factory.



**RACK Module** – Firewood rack to attach underneath the stove. It is supplied with adjustable feet and stainless-steel inner plate. It is available for Cubebox 7, 8 and 10 models. Height 38cm.



**Vertical RACK Module** – Firewood rack to attach laterally to the stove. It is supplied with adjustable feet and stainless-steel inner plate. It is compatible with Cubebox 7, 8 and 10 models with RACK.



**BENCH Module** – Support base for the stove. It is available in sizes: 100cm, 120cm and 140cm. Height 30cm.



**STAND Module** – Wall support to suspend the stove. It is available for Cubebox 7, 8 and 10 models.



**FEET Module** – Support base to attach underneath the stove. It is available for Cubebox models 7, 8 and 10. Height 40cm.



## 5. WARRANTY

Your FLAMEBOX equipment benefits from a **3-year** warranty against any manufacturing defect, as defined by the law in force. The warranty period begins with the date of purchase of the product and requires that the product is used according to the instructions in the manual.

The stove's glass, ceramic parts and cords/seals are not under warranty. Likewise, parts in direct contact with the fire are considered wear and tear material, such as the ash grate and the metal rail supporting the ceramic deflector, so their wear or deterioration cannot be considered covered by the warranty.

The purchase invoice containing the date of purchase and the serial number of the equipment serves as warranty proof, which must be activated at the point of sale.

This warranty is limited to the repair or replacement of parts that prove to be defective during normal use and excludes any other type of indemnity or compensation.



The warranty does not apply to anomalies caused by misapplication, misuse, modification, or disassembly of parts of the equipment, wear, and tear due to use, improper burning of firewood, including firewood with a moisture content above the permissible, or lack of maintenance. The warranty does not cover damage caused by voltage spikes, lightning, or bad weather.



## 6. TROUBLESHOOTING

Anomaly	Possible cause	Solution
The stove makes a lot of smoke and/or when I open the door I see some smoke returning.	<ol style="list-style-type: none"> <li>Green firewood or wood with too much moisture.</li> <li>Lack of air for combustion.</li> <li>Nearby smoke extractors or exhausters.</li> <li>Chimney clogged by dirt.</li> <li>Badly placed upper deflector.</li> <li>Chimney does not have the necessary dimensions and characteristics.</li> </ol>	<ol style="list-style-type: none"> <li>Use dry seasoned wood (less than 20% moisture).</li> <li>Open the air intake for better oxygenation of the fire. If does not work, you may need to create an outside air intake (if the house is quite isolated).</li> <li>Turn off the kitchen hood or open window to create outside air inlet next to the extractor / exhauster.</li> <li>Book a chimney cleaning.</li> <li>Adjust the deflector according to the instructions.</li> <li>Execute the necessary work so that the chimney meets the obligatory requirements and thus allow a good smoke flow.</li> </ol>
The stove heats up little and/or takes a while to heat up.	<ol style="list-style-type: none"> <li>Green firewood or with too much moisture.</li> <li>Lack of air for combustion.</li> <li>Chimney clogged with dirt.</li> </ol>	<ol style="list-style-type: none"> <li>Use dry seasoned wood (less than 20% moisture).</li> <li>Open the air intake for better oxygenation of the fire. If does not work, you may need to create an outside air intake (if the house is quite isolated).</li> <li>Book a chimney cleaning.</li> </ol>
The glass becomes very dirty.	<ol style="list-style-type: none"> <li>Green firewood or with too much moisture.</li> <li>Chimney clogged with dirt.</li> <li>Badly placed upper deflector.</li> <li>Air baffle completely closed;</li> </ol>	<ol style="list-style-type: none"> <li>Use dry seasoned wood (less than 20% moisture).</li> <li>Book a chimney cleaning.</li> <li>Adjust the deflector according to the instructions.</li> <li>Do not close the air baffle completely.</li> </ol>
Cracks in the ceramic plates	<ol style="list-style-type: none"> <li>Impacts caused by the throwing of firewood against the ceramic parts, during the process of filling or refuelling the stove;</li> </ol>	<ol style="list-style-type: none"> <li>Avoid throwing the firewood into the stove but place it carefully on the embers or on the base of the stove.</li> </ol>
The fan does not work.	<ol style="list-style-type: none"> <li>The fan speed selector is in automatic mode (recommended), but the fire is not strong enough to activate the thermostat.</li> <li>The stove is not connected to the electricity, or it does not receive electric current (do not make bonfire under these conditions!).</li> </ol>	<ol style="list-style-type: none"> <li>If the anomaly is verified during the initial stage of the fire, wait for the stove to reach the ideal temperature by opening, if necessary, a little more the air intake baffle (Chapter 3 – User Instructions).</li> <li>Ask a technician to connect the stove to the electric current.</li> </ol>



**In the event of a fire in the chimney, remove embers and logs from the equipment with tongs or a metal shovel, close the air inlet regulator and call the fire department.** The embers must be placed in a fire-resistant container (metallic bucket, or in an emergency, a pan, with a lid) and placed outside the dwelling.



**If your equipment is ventilated** and in the event of a power outage or failure, you must close the air inlet regulator, and do not refill your equipment with firewood until power is restored.

7. REGISTO DE MANUTENÇÕES / DOSSIER D'ENTRETIEN  
REGISTRO DE MANTENIMIENTO / MAINTENANCE RECORD

Data / Date / Fecha	Detalhes / Détails / Detalles / Details	Técnico / Technician
__ / __ / __		
__ / __ / __		
__ / __ / __		
__ / __ / __		
__ / __ / __		
__ / __ / __		
__ / __ / __		
__ / __ / __		

_ / _ / _		
_ / _ / _		
_ / _ / _		
_ / _ / _		
_ / _ / _		
_ / _ / _		
_ / _ / _		
_ / _ / _		
_ / _ / _		
_ / _ / _		



Made in Portugal

**NUMERO DE SÉRIE  
SERIAL NUMBER**

\_\_\_\_\_ - \_\_\_\_\_

**DATA DE INSTALAÇÃO  
DATE D'INSTALLATION  
FECHA DE INSTALACIÓN  
INSTALLATION DATE**

\_\_\_ / \_\_\_ / \_\_\_

**INSTALADOR AUTORIZADO  
INSTALLATEUR AUTORISÉ  
AUTHORIZED INSTALLER**



# FLAMEBOX

FLAMEBOX, LDA

LEIRIA

PORTUGAL

[www.flamebox.pt](http://www.flamebox.pt)